

BedienungsanleitungD
Instructions for useGB
Instrucciones de usoE

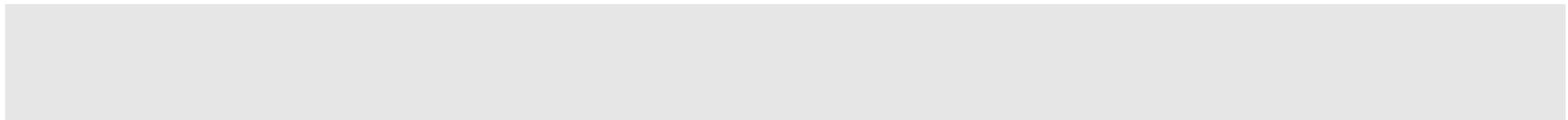

DTB-D700F

DTB-D700F

Bedienungsanleitung

D

SICHERHEITSAUWEISUNGEN

Diese Set-Top-Box (STB) wurde entsprechend internationalen Sicherheitsnormen gefertigt. Lesen Sie die folgenden empfohlenen Sicherheitsmaßnahmen sorgfältig durch.

- ANSCHLUSSWERTE:** AC 100-240V~, 50/60 Hz
- ÜBERLASTUNG:** Überlasten Sie keine Wandsteckdosen, Verlängerungskabel oder Adapter. Anderenfalls besteht die Gefahr eines Brands oder elektrischen Schlags.
- FLÜSSIGKEITEN:** Halten Sie Flüssigkeiten von der Set-Top-Box fern.
- REINIGUNG:** Ziehen Sie die Set-Top-Box von der Steckdose ab, bevor Sie sie reinigen. Verwenden Sie ein Tuch, das mit ein wenig Wasser (keine Lösungsmittel) angefeuchtet ist, um die Außenseite des Geräts zu reinigen.
- BELÜFTUNG:** Blockieren Sie nicht die Belüftungsöffnungen der Set-Top-Box. Sorgen Sie für eine unbehinderte Luftzirkulation um die Set-Top-Box. Stellen Sie die Set-Top-Box niemals an Orten auf, an denen sie direkter Sonneneinstrahlung ausgesetzt ist. Vermeiden Sie ebenfalls Orte mit Wärmeentwicklung, z. B. Heizkörper. Stellen Sie niemals andere elektronische Geräte auf die Set-Top-Box. Lassen Sie zwischen Set-Top-Box und Wand einen Abstand von mindestens 30 mm.
- ZUBEHÖR:** Verwenden Sie kein Zubehör, das nicht vom Hersteller empfohlen wird. Anderenfalls wird das Gerät möglicherweise beschädigt.
- ANSCHLUSS AN DAS KABELFERNSEHSIGNAL UND DAS FERNSEHGERÄT:** Verbinden Sie zuerst alle Geräte miteinander. Stecken Sie dann die Stromkabel in die Steckdose. Schalten Sie Set-Top-Box, Fernsehgerät und andere Geräte immer aus, bevor Sie Kabel anschließen oder abziehen.
- WARTUNG:** Versuchen Sie auf keinen Fall, selbst Wartungsarbeiten an diesem Produkt auszuführen. Anderenfalls verliert die Garantie ihre Gültigkeit. Beauftragen Sie einen qualifizierten Fachhändler mit allen Wartungsarbeiten.
- GEWITTER:** Wenn die Set-Top-Box in einem geographischen Bereich aufgestellt wird, in dem häufig Gewitter auftreten, sollten unbedingt Schutzvorrichtungen für den Netzanschluss der Set-Top-Box und die Modemtelefonleitung installiert werden. Die Anweisungen der jeweiligen Hersteller zum Geräteschutz, z. B. Fernsehgerät, Stereoanlage usw., die an die Set-Top-Box angeschlossen sind, müssen bei Gewittern ebenfalls beachtet werden.
- ERDUNG:** DIE ZULEITUNG DES KABELFERNSEHENS MUSS GEERDET SEIN. Das Erdungssystem muss SABS 061 erfüllen.
- Hinweis :* Entsorgen Sie verbrauchte Batterien aus Umweltschutzgründen nur an dafür vorgesehenen Orten.

ACHTUNG!

- 1. Folgen Sie diesen Anweisungen genau, damit das Stromkabel und der Stecker nicht beschädigt werden.**
 - Führen Sie am Stromkabel oder am Stecker keine willkürlichen Änderungen aus.
 - Biegen und drehen Sie das Stromkabel nicht zu stark.
 - Ziehen Sie das Stromkabel immer am Stecker aus der Steckdose.
 - Entfernen Sie Heizgeräte so weit wie möglich vom Stromkabel, um ein Schmelzen der Kabelhülle zu verhindern.
- 2. Folgende Fehlhandlungen können einen elektrischen Schlag verursachen.**
 - Öffnen Sie nicht das Gehäuse.
 - Führen Sie keine metallischen und brennbaren Gegenstände in das Produkt ein.
 - Berühren Sie die Steckdose nicht mit nassen Händen.
 - Ziehen Sie bei Gewitter das Stromkabel aus der Steckdose.
 - Die Öffnungsschlitze der Lüftung dürfen nicht mit Gegenständen, beispielsweise Zeitungen oder Kleidung, abgedeckt werden.
 - Stellen Sie den Receiver nicht auf Haushaltsgeräte, die Hitze ausstrahlen.
- 3. Verwenden Sie das Produkt bei einer Störung nicht weiter. Wenn Sie das Gerät weiter verwenden, können ernsthafte Schäden verursacht werden. Wenn das Gerät nicht mehr funktioniert, wenden Sie sich bitte an den örtlichen Produktvertreiber.**

WICHTIGE HINWEISE

Achtung!

Dieses Produkt verwendet einen Laser. Die Einstellung und Bedienung des Gerätes muss gemäß den Anweisungen in diesem Dokument erfolgen. Die Missachtung dieses Hinweises kann zu gefährlicher Strahlenbelastung führen. Öffnen Sie nicht die Abdeckung, und versuchen Sie nicht, das Gerät selbst zu reparieren. Beauftragen Sie einen qualifizierten Fachhändler mit allen Wartungsarbeiten.

Gebrauchshinweise

- Vor dem Anschluss anderer Geräte an diesen Player müssen alle Geräte ausgeschaltet sein.
- Bewegen Sie den Player nicht im laufenden Betrieb, da die Disc sonst zerkratzt oder beschädigt werden kann oder die internen Bauteile des Players beschädigt werden können.
- Legen Sie Ihre Hand nicht auf den Laufwerksschlitten.
- Legen Sie keine anderen Gegenstände als eine Disc in den Laufwerksschlitten.
- Externe Störquellen wie Gewitter und statische Elektrizität können den normalen Betrieb des Players beeinträchtigen. Schalten Sie in diesem Fall den Player über den Netzschalter aus und wieder ein, oder ziehen Sie das Netzkabel ab, und schließen Sie es wieder an. Der Player nimmt danach den normalen Betrieb wieder auf.
- Entfernen Sie nach Gebrauch des Players die Disc, und schalten Sie den Player aus.
- Trennen Sie das Netzkabel von der Steckdose, wenn Sie den Player über einen längeren Zeitraum nicht verwenden.
- Wischen Sie zum Reinigen einer Disc geradlinig von innen nach außen.

Kopierschutz

- Viele DVDs sind mit einem Kopierschutz versehen.
Der Anschluss an einen Videorekorder führt zu Bildstörungen durch kopiergeschützte DVDs.
- Dieses Produkt enthält Kopierschutztechnologie, die durch US-Patente und andere geistige Eigentumsrechte der Macrovision Corporation sowie anderer Eigentümer geschützt ist.
Dieses Gerät ist durch die U.S.-Patente 4.631.603, 4.577.216, 4.819.098 und 4.907.093 sowie durch andere geistige Eigentumsrechte geschützt.
Die Verwendung dieser Kopierschutztechnologie bedarf der Genehmigung durch die Macrovision Corporation und ist ausschließlich für private sowie einige andere Anwendungszwecke vorgesehen, soweit nicht anderweitig durch Macrovision Corporation autorisiert. Reverse-Engineering sowie das Auseinandernehmen des Geräts sind untersagt.

Hinweis : Entsorgen Sie verbrauchte Batterien aus Umweltschutzgründen nur an dafür vorgesehenen Orten.

Disc-Lagerung

Beschädigen Sie die Disc nicht; die darauf befindlichen Daten können leicht durch äußere Einflüsse zerstört werden.

- Vermeiden Sie direkte Sonneneinstrahlung.
- Lagern Sie die Discs an einem kühlen, gut gelüfteten Ort.
- Stellen Sie die Discs hochkant auf.
- Bewahren Sie die Discs nur in sauberen Schutzhüllen auf.

Hinweis :

- Die folgenden Discs können mit diesem Player abgespielt werden.
- DVD-ROM
- DVD-RAM
- CD-ROM
- CDV
- CDI
- HD-Ebene von Super-Audio-CDs
- Bei CDGs wird nur die Audiowiedergabe (keine Grafik) unterstützt.
- WMA
- Picture CD
- Die Wiedergabefähigkeit kann von der Art der Aufnahme beeinflusst werden.
- DVD-R, +R
- CD-RW
- DVD+RW, -RW
- Audio-CD
- MP3

INHALT

Sicherheitsanweisungen	2
Wichtige Hinweise	4
Allgemeine Funktionen	8
Disctyp und -eigenschaften	9
Anschließen des DTB-D700F	10
Beschreibung	12
Vorderes Bedienfeld und Anzeigen	12
Rückseite	13
Fernbedienung	14
1. Grundfunktionen (DTT)	16
2. Bedienen des Receivers	21
Hauptmenü	21
2.1. Installation	21
2.1.1 Manuelles Abtastung	21
2.1.2 Automatisches Scannen	22
2.1.3 Lieferzustand wiederherstellen	22
2.2. Kanalanordnung	23
2.2.1 Frequenz löschen	23
2.2.2 Kanal löschen	23
2.2.3 Alle Kanäle löschen	23
2.2.4 Verwürfelte Kanäle löschen	24
2.2.5 Bevorzugte Kanäle	24
2.2.6 Kanal verschieben und bearbeiten	25
2.3. Jugendschutz-Sperre	26
2.3.1 Kanal sperren	26
2.3.2 PIN-Code ändern	27
2.4. System-Setup	28
2.4.1 Sprachauswahl	28
2.4.2 OSD-Einstellung	28
2.4.3 Medieneinstellungen	29
2.4.4 Zeit- und Timer-Einstellung	29
2.4.5 Systeminformationen	30
2.4.6 Software-Upgrade	30
2.4.7 Kanaldaten kopieren	30

3. Grundfunktionen (DVD)	31
3.1 Abspielen einer Disc	31
3.2 Verwenden der Funktionen "Suche" und "Überspringen"	32
3.3 Verwenden des Disc- und des Titelmanüs	32
3.4 Verwenden der Anzeigefunktion	33
4. Erweiterte Funktionen (DVD)	34
4.1 Wiederholungsmodus	34
4.2 Suchmodus	35
4.3 Auswahl der Audiosprache	36
4.4 Auswahl der Untertitelsprache	36
4.5 Ändern des Kamerawinkels (nur DVD)	37
4.6 Zoom	37
4.7 Verwenden von Lesezeichen	38
4.8 Wiedergabemodus (CD, MP3)	38
4.9 Playlist (CD, MP3)	39
5. Setup-Funktionen (DVD)	40
5.1 Verwenden des Setup-Hauptmenüs	40
5.2 Einrichten der Sprachoptionen	41
5.3 Einrichten der Audio-Optionen	42
5.4 Einrichten der Anzeigeeoptionen	43
5.5 Einrichten der Kindersicherung	44
Fehlersuche	45
Entsorgung	45
Technische Daten	46

ALLGEMEINE FUNKTIONEN

1. ALLGEMEIN

- ▶ 400 PROGRAMMIERBARE KANÄLE
- ▶ HOCHENTWICKELTER PROGRAMMMANAGER EPG
- ▶ UNTERSTÜTZUNG MEHRERER SPRACHEN FÜR DIE BILDSCHIRMANZEIGE
- ▶ UNTERSTÜTZUNG VON UNTERTITELN UND (BILDSCHIRM- UND VBI-)VIDEOTEXT IN MEHREREN SPRACHEN
- ▶ INFRAROTFERNBEDIENUNG MIT VOLLEM FUNKTIONSUMFANG
- ▶ AUTOMATISCHE UND MANUELLE SUCHFUNKTION
- ▶ KANALANORDNUNG (PROGRAMMIERBAR)
- ▶ GERINGE LEISTUNGS-AUFNAHME
- ▶ AUTOMATISCH AKTUALISIERTER PROGRAMMMANAGER EPG

2. TUNER

- ▶ BREITBANDTUNER FÜR DEN FREQUENZBEREICH 50 MHz - 860 MHz
- ▶ RF LOOP-THROUGH-STECKER FÜR ANALOGRECEIVER

3. VÍDEO

- ▶ DVB-T-KONFORM
- ▶ MPEG-2-FORMAT (MP@ML)
- ▶ KOMPATIBEL MIT SCPC/MCPC
- ▶ UNTERSTÜTZUNG DER BILDFORMATE 4:3 (NORMAL) UND 16:9 (BREITBILD)
- ▶ FFT: 2K ODER 8K
- ▶ 2 x SCART

4. ÁUDIO



- ▶ MPEG 1-AUDIOSCHICHT I UND II
- ▶ AUDIOMODI MONO, DUAL, STEREO UND JOINT-STEREO
- ▶ SAMPLING-FREQUENZEN 32 kHz, 44,1 UND 48 kHz
- ▶ LAUTSTÄRKEREGELUNG UND STUMMSCHALTUNG ÜBER FERNBEDIENUNG (DTT)
- ▶ DIGITALER SPDIF-AUDIOAUSGANG
- ▶ DOLBY DIGITAL (DVD)

5. DVD-BEREICH

- ▶ PROGRAMMIERTE WIEDERGABE (CD, MP3)
- ▶ KINDERSICHERUNG
- ▶ DIVERSE FUNKTIONEN DES BILDSCHIRMMENÜS

DISCTYP und -EIGENSCHAFTEN

Der Player DTB-D700F unterstützt die Wiedergabe von Discs der folgenden Typen mit den entsprechenden Logos:

Disctypen (Logos)	Aufnahmetypen	Größe der Disc	Max. Wiedergabezeit	Eigenschaften
	Audio + Video	5"	Einseitig, 240 min Beidseitig, 480 min	<ul style="list-style-type: none"> • DVDs bieten dank Dolby Digital- und MPEG-2-Technologie hervorragende Klang- und Videoqualität. • Das Bildschirmmenü ermöglicht die bequeme Auswahl diverser Bildschirm- und Audiofunktionen.
		3 1/2"	Einseitig, 80 min Beidseitig, 160 min	
	Audio	5"	74 min.	<ul style="list-style-type: none"> • Auf einer CD werden Daten digital gespeichert, was zu einer hohen Audioqualität führt. Außerdem ist der Qualitätsverlust durch Langzeitgebrauch äußerst gering.
		3 1/2"	20 min.	

● Disc-Kennzeichnungen



• Regionalcode



• PAL-System



• Dolby Digital-Disc



• Stereo-Disc



• Digital Audio-Disc



• DTS-Disc

● Regionalcode

Sowohl der DTB-D700F-Player als auch die Discs sind mit einem Regionalcode versehen. Der Code des Players muss mit dem der Disc übereinstimmen, damit diese abgespielt werden kann. Wenn sich die Codes unterscheiden, ist eine Wiedergabe der Disc nicht möglich.

ANSCHLIESSEN DES DTB-D700F

1. AUFSTELLEN DES RECEIVERS

Die DTB-D700F sollte an einem Ort mit guter Luftzirkulation aufgestellt werden. Stellen Sie sie nicht in einem vollkommen geschlossenen Schrank auf, in dem keine Luftzirkulation vorhanden ist. Dies kann zu Überhitzung führen. Der Aufstellungsort muss gegen direkte Sonneneinstrahlung, übermäßige Feuchtigkeit, raue äußere Behandlung oder Haustiere geschützt sein. Stellen Sie keine anderen elektronischen Komponenten auf den Receiver. Der Aufstellungsort muss so gewählt werden, dass das Antennenkabel problemlos angeschlossen werden kann.

2. ANSCHLIESSEN DES RECEIVERS AN ANTENNEN

Sie können den Receiver an folgende Antennentypen anschließen:

- Verwenden Sie eine standardmäßige Dachantenne zum Empfang von Sendern auf VHF und UHF.
- Da viele ältere Dachantennen unter Umständen nur eine begrenzte Anzahl von Kanälen empfangen, ist der Empfang von digitalen Kanälen, die auf höheren Frequenzen übertragen werden, schwierig oder sogar unmöglich. Tauschen Sie die Dachantenne in diesem Fall aus.
- Einige Außenantennen sind auf einen analogen Sender ausgerichtet. Die Antenne muss auf einen digitalen Fernsehsender ausgerichtet werden.
- Die Verwendung von Zimmer- oder Fensterantennen ist nicht empfehlenswert, da der Empfang von digitalen Kanälen mit diesen Antennen schwierig bis unmöglich ist.

3. ANSCHLIESSEN DES RECEIVERS AN DAS FERNSEHGERÄT

Der Receiver kann mit einem Scart-Kabel an das Fernsehgerät angeschlossen werden. Verbinden Sie dazu den mit "TV" gekennzeichneten Scart-Anschluss am Receiver über ein Scart-Kabel mit dem entsprechenden Scart-Anschluss am Fernsehgerät.

4. ANSCHLIESSEN EINES VIDEOREKORDERS

Zum Anschließen eines Videorekorders ist die DTB-D700F mit einem durch "AV2(EXT)" gekennzeichneten Scart/Cinch-Anschluss auf der Rückseite ausgerüstet. Sie können einen Videorekorder mithilfe eines Scart/Cinch-Anschluss an den Receiver anschließen.

5. ANSCHLIESSEN DES ANALOGRECEIVERS

Zum Wiedergeben von Analogkanälen, die über einen Analogreceiver eingespeist werden, ist der DTB-D700F mit einem Durchschleifanschluss "LOOP" ausgerüstet. Verbinden Sie das Koaxialkabel mit diesem Anschluss und dem ZF-Eingang des Analogreceivers. Wenn sich der DTB-D700F im Standby-Betrieb befindet, können Sie Analogkanäle des Analogreceivers einstellen und wiedergeben.

6. ANSCHLIESSEN EINER EXTERNEN AUDIO-/STEREOANLAGE

Zum Anschließen einer externen Audio-/Stereoanlage ist der Receiver mit zwei Cinchbuchsen auf der Rückseite ausgestattet. Diese sind mit AUDIO L und R für den linken bzw. rechten Audiokanal gekennzeichnet.

7. ANSCHLIESSEN EINES DIGITALEN AUDIOSYSTEMS

Verbinden Sie den optischen digitalen Audioausgang des Receivers über ein Glasfaserkabel mit dem optischen Eingang des digitalen Audiosystems.

Anschlüsse

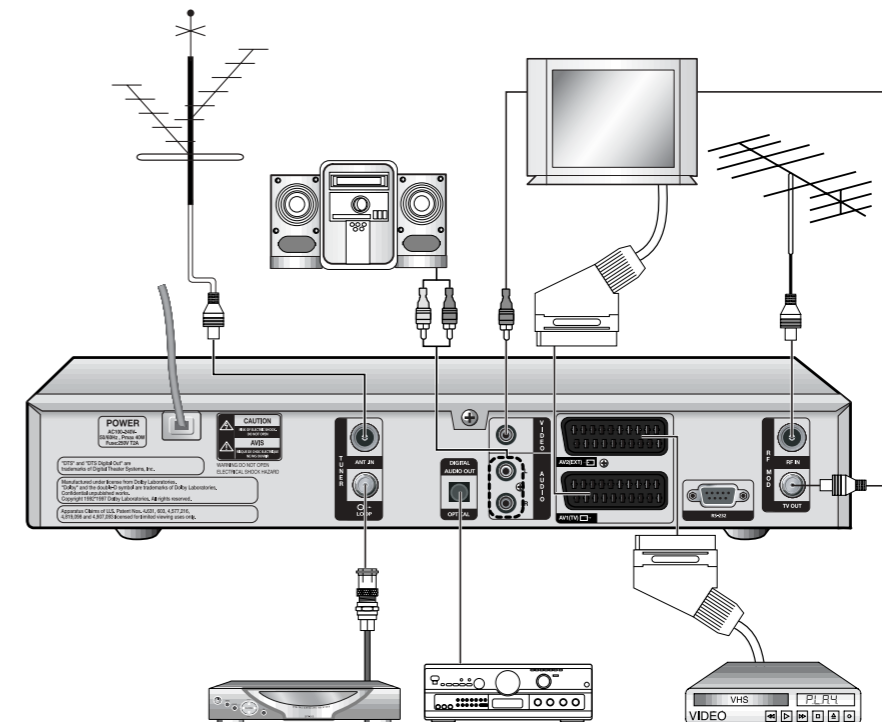

Hinweis : In einigen Gebieten ist das digitale terrestrische Signal möglicherweise schwach. In diesem Fall empfiehlt sich die Verwendung einer Antenne mit Verstärker, die auch schwache Signale empfangen kann.

BESCHREIBUNG

Vorderes Bedienfeld und Anzeigen

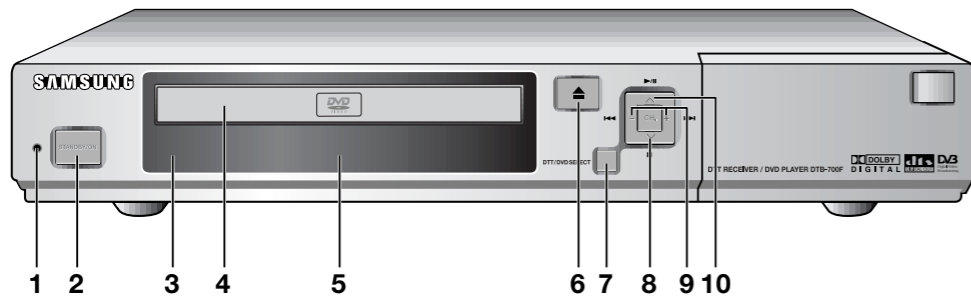

1. LED

Die Anzeige schaltet aus, wenn sich das Gerät im Standby-Modus befindet. Die Anzeige leuchtet blau, wenn das Gerät im Betriebsmodus ist.

2. STANDBY/BETRIEB

Mit dieser Taste wird der Receiver ein- und ausgeschaltet (Standby-Betrieb).

3. INFRAROT-SENSOR

Dieser Sensor empfängt die Infrarotbefehle der Fernbedienung.

4. LAUFWERKSSCHLITTEN

Legen Sie hier die Disc ein.

5. ANZEIGE

Hier werden verschiedene Anzeigen eingeblendet.

6. ÖFFNEN/SCHLIESSEN (▲)

Drücken Sie diese Taste, um den Laufwerksschlitten zu öffnen bzw. zu schließen.

7. DVD-AUSWAHL

Umschalten zwischen DTB-D700F- und DVD-Modus.

8. STOPP (■)

Unterbricht die Wiedergabe der Disc.

9. ÜBERSPRINGEN (◀/▶)

Sprung zur nächsten Szene bzw. zum nächsten Musiktitel.

10. WIEDERGABE/PAUSE (▶/||)

Startet bzw. pausiert die Wiedergabe der Disc.

Anzeige an der Vorderseite

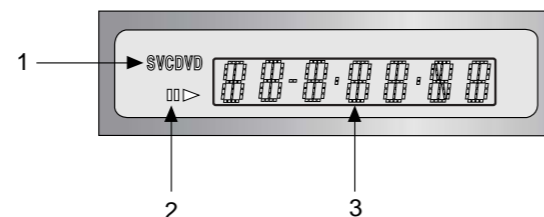

1. Anzeige des Discstyps
2. Wiedergabe/Pause/Vorlauf
3. Anzeige diverser Nachrichten zu aktuellen Vorgängen, z. B. PLAY <Wiedergabe>, STOP <Stopp>, LOAD <Laden> ...
NO DISC <Keine Disc> :
 Es ist keine Disc eingelegt.
OPEN <Offen> :
 Der Laufwerksschlitten ist offen.
LOAD <Laden> :
 Das Gerät ist mit dem Laden von Disc-Informationen beschäftigt.
CLOSE <Schließen>
Error <Fehler>

Rückseite

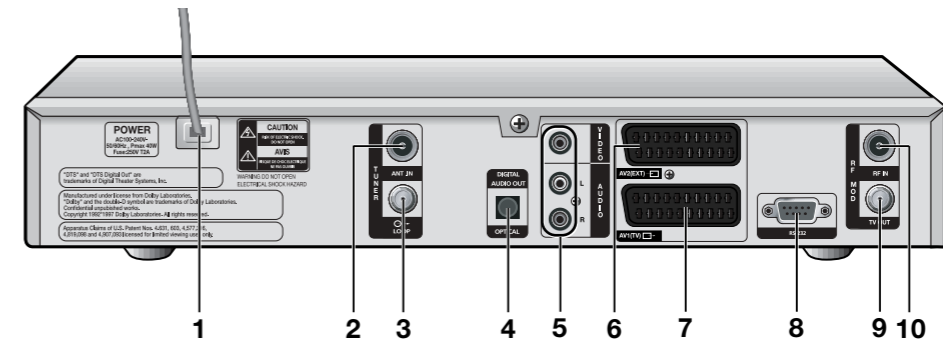

1. NETZANSCHLUSS

Hier wird das Netzkabel angeschlossen. Der Eingangsspannungsbereich liegt zwischen 100 V und 240 V bei einer Frequenz von 50/60 Hz.

2. ANT.IN

Über diese Buchse können Sie eine terrestrische Antenne anschließen.

3. LOOP

Über diese Buchse können Sie einen anderen Receiver anschließen.

4. DIGITAL AUDIO OUT (OPTICAL)

Diese Buchse dient zum Anschluss eines Digitalverstärkers.

5. VIDEO, AUDIO R/L

An diese Buchsen werden Video- und Audiokabel zu den Komponenten angeschlossen.

6. AV2(EXT)

An diese Buchse werden der Videorekorder oder andere Geräte angeschlossen.

7. AV1(TV)

An diese Buchse wird das Fernsehgerät angeschlossen.

8. RS 232 DATA PORT

An diese Buchse kann ein Computer angeschlossen werden. Über diese Verbindung können Daten gelesen und übertragen werden.

9. TV OUT

An diese Buchse wird ein Fernsehgerät über ein HF-Kabel angeschlossen.

10. RF.IN

Über diese Buchse werden lokale HF-Kanäle zum Fernsehgerät durchgeschleift.

Fernbedienung

DTT-FUNKTIONEN

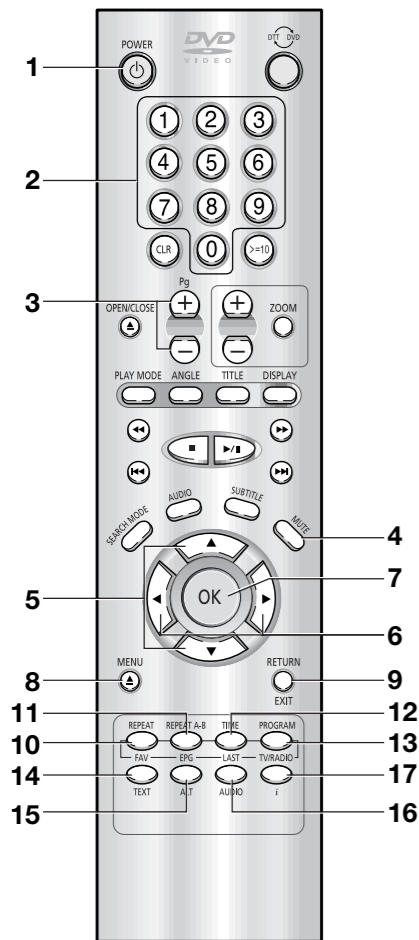

1. NETZ
2. ZIFFERTASTEN
3. Pg +/-

4. MUTE
5. ▲ / ▼

6. ◀ / ▶

7. OK

8. MENU
9. EXIT

10. FAV
11. EPG

12. LAST
13. TV/RADIO

14. TEXT (grün)
15. ALT (gelb)

16. AUDIO (blau)

17. i (rot)

Einschalten/Standby-Betrieb
 Kanalauswahl, Zifferneingabe beim Betrieb.
 Durchblättern von Menüseiten nach oben bzw. unten.
 Ton aus ("Stummschaltung").
 Mit diesen Tasten können Sie den Kanal wechseln oder den Cursor zum gewünschten Untermenü bewegen.
 Mit diesen Tasten können Sie die Lautstärke nach oben bzw. unten regeln oder die linke/rechte Menüoption auswählen.
 Mit dieser Taste werden Daten in das Menüsystem des Receivers eingegeben und bestätigt. Sie wird außerdem zur Auswahl einer Funktion verwendet.
 Wenn Sie diese Taste während der TV-Wiedergabe drücken, wird eine Liste der Kanäle eingeblendet.
 Ruft das Hauptmenü auf.
 Verwenden Sie diese Taste, um ein Menü zu verlassen oder zu einem übergeordneten Menü zurückzukehren.
 Schaltet zwischen Favoritenlisten um.
 Ruft den Programmmanager (Electronic Program Guide) auf.
 Wechsel zum vorherigen Kanal.
 Dient zum Umschalten zwischen Fernseh- und Radiosendern und Listen.
 Auswahl des Textmodus (Teletext/Untertitel).
 Ruft die Soundtrack-Liste im aktuellen Kanal auf.
 Auswahl des linken, rechten oder beider Audiokanäle für die Audioausgabe.
 Einblenden des Programminformationsfeldes auf dem Bildschirm. Diese Taste hat dieselbe Funktion wie die rote Schaltfläche im Menü.
 Wenn die Taste einmal gedrückt wird, werden Kurzinformationen zum Programm eingeblendet. Wird die Taste zweimal gedrückt, werden im Textfeld detaillierte Informationen zum Kanal angezeigt.

Fernbedienung

DVD-FUNKTIONEN

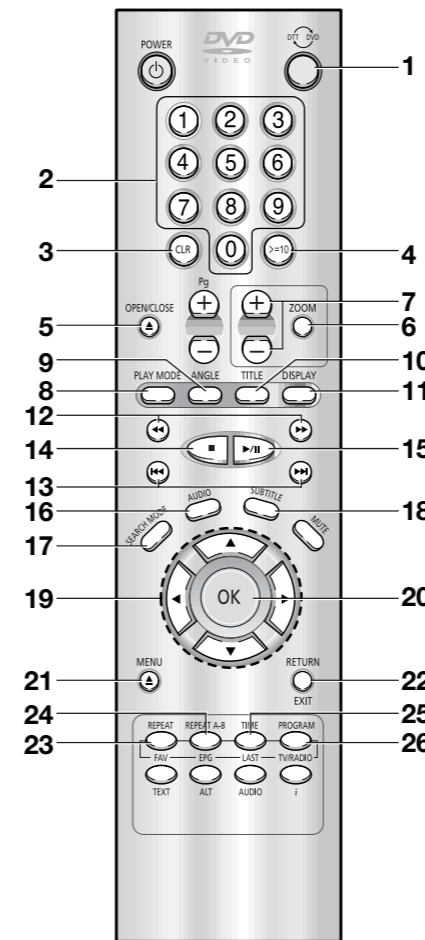

1. DTT/DVD

2. ZIFFERTASTEN
3. CLR

4. >=10

5. OPEN/CLOSE

6. ZOOM

7. +/-
8. PLAY MODE

9. ANGLE

10. TITLE
11. DISPLAY
12. LANGSAM/SUCHE

13. ÜBERSPRINGEN

14. STOPP
15. WIEDERGABE/PAUSE
16. AUDIO

17. SEARCH MODE

18. SUBTITLE

19. RICHTUNG
20. OK
21. MENU
22. RETURN

23. REPEAT

24. REPEAT A-B

25. TIME
26. PROGRAM

Umschalten zwischen DTT- und DVD-Modus.

Blendet Menü oder Statusanzeigen auf dem Bildschirm aus. Drücken Sie diese Taste, um ein Lesezeichen mit einer bestimmten Nummer zu löschen.
 Mit dieser Taste können Sie Tracks auf einer MP3-Disc aufrufen, deren Nummer über 10 liegt.
 Drücken Sie diese Taste, um den Laufwerksschlitten zu öffnen bzw. zu schließen.
 Vergrößerung des DVD-Bildes (zweifach oder aus).

Über diese Taste können Sie die Infoanzeige des Wiedergabemodus anzeigen, um eine zufällige oder programmierte Wiedergabeliste zu erstellen.
 Über diese Taste können Sie die verschiedenen auf der DVD verfügbaren Kamerawinkel aufrufen.
 Ruft das Disc-Titelmenü auf.
 Zeigt den aktuellen Disc-Modus an.
 Über diese Tasten können Sie die langsame Wiedergabe oder die Suche aktivieren.
 Überspringen eines Titels, Kapitels oder Tracks.

Wiedergabe starten/pausieren.
 Über diese Taste können diverse Audiofunktionen einer Disc aufgerufen werden.

Verwenden Sie diese Taste, um zum gewünschten Titel bzw. Kapitel der Disc zu wechseln.

Über diese Taste können Sie die Untertitelsprache der DVD einstellen.

Über diese Taste kehren Sie zum übergeordneten Menü zurück.
 Ermöglicht es, einen Titel, Track, ein Kapitel oder eine Disc zu wiederholen.
 Wiederholen des Abschnitts zwischen zwei definierten Punkten.

Ermöglicht die Programmierung einer bestimmten Abspielreihenfolge.

1. GRUNDFUNKTIONEN (DTT)

1. Bildschirmbanner

Bevor Sie Fernsehprogramme wiedergeben können, müssen Sie die Installation durchführen.

Aus diesem Grund werden zu Anfang ausschließlich Menüs angezeigt.

Sobald die Fernsehkanäle programmiert worden sind, wird das folgende Bild (Banner) angezeigt, wenn Sie von einem Kanal auf einen anderen umschalten:



- Drücken Sie die **Rote (i)** Taste während Sie eine Sendung wiedergeben.
- Wählen Sie den Kanal aus, indem Sie die **Zifferntasten (0-9)** oder die Taste **▲ / ▼** drücken, und drücken Sie die Taste **TV/RADIO**, um zwischen Fernseh- und Radiokanälen umzuschalten.

Dieses Bild wird immer angezeigt, wenn Sie auf einen anderen Kanal umschalten.

Wenn Sie die Taste **TV/RADIO** auf der Fernsehbedienung drücken, wird zwischen **Fernseh-** und **Radio** programmen umgeschaltet.

Detaillierte Programminformationen

- Drücken Sie die **Rote (i)** Taste zweimal, während Sie eine Sendung wiedergeben.

Zunächst wird das oben beschriebene Bild angezeigt.

Wenn Sie die **Rote (i)** Taste ein zweites Mal drücken, werden detaillierte Informationen zum aktuellen Programm in einem weiteren Fenster angezeigt, falls es weitere Informationen gibt.

Sind diese Informationen länger als eine Seite, können Sie über die Taste **Pg+/-** nach oben/unten blättern.

Hinweis: Dieser Dienst hängt vom jeweiligen Dienstanbieter ab.

2. Regeln der Lautstärke



So ändern Sie die Lautstärke:

- Drücken Sie die Tasten **◀** or **▶** **VOL-** oder **VOL+** um die Lautstärke zu ändern.
- Drücken Sie die Taste **MUTE**, um die Stummschaltung zu aktivieren.
- Drücken Sie erneut die Taste **MUTE** oder die Tasten **◀ / ▶**, um die Stummschaltung zu beenden.

3. Auswählen eines Soundtracks

- Drücken Sie die **ALT(gelbe)** Taste, um die Soundtrack-Liste anzuzeigen.
- Drücken Sie **▲ / ▼** und **OK**, um einen Soundtrack auszuwählen.

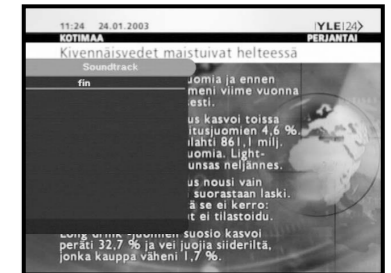

4. Auswählen eines Videotracks

- Drücken Sie die **ALT(gelbe)** zweimal, um die Videotrack-Liste anzuzeigen.
- Drücken **▲ / ▼** und **OK**, um einen Videotrack auszuwählen.

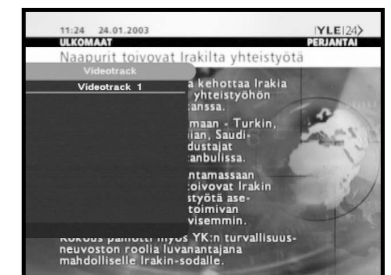

5. Dienstliste

- Drücken Sie die Taste **OK**, während Sie eine Sendung wiedergeben.
- Wählen Sie eine Liste aus, indem Sie die Taste **TV/RADIO** oder **FAV** drücken.

Das Symbol **🔒** hinter dem Kanalnamen kennzeichnet einen verschlüsselten Kanal und das Symbol **🔒** hinter dem Kanalnamen einen gesperrten Kanal.

- Wählen Sie den Kanal aus, indem Sie **▲ / ▼**, **Pg+/-** drücken.
- Drücken Sie die Taste **OK**, um das Programm des ausgewählten Kanals wiederzugeben.



Die farblich codierten Tasten sind den folgenden Dienstlisten zugeordnet.

- **Grüne** Taste (**TEXT**) : **Favoriten**
- **Gelbe** Taste (**ALT**) : **Alphabetisch**
- **Blaue** Taste (**AUDIO**) : **Anbieter**
- **Rote** Taste (**i**) : **Frequenz**

5.1 Dienstfavoriten

- Drücken Sie die **grüne** Taste (**TEXT**) auf der Fernbedienung, um die Favoritenliste anzuzeigen.
- Drücken Sie die **grüne** Taste (**TEXT**), um zwischen Gruppen- und Kanalliste umzuschalten.
- Verwenden Sie die Tasten **▲ / ▼, Pg+/-** um die gewünschte Favoritengruppe auszuwählen.



5.2 Alphabetische Liste

- Drücken Sie die **gelbe** Taste (**ALT**) auf der Fernbedienung, um die alphabetische Liste anzuzeigen.
- Drücken Sie die **gelbe** Taste (**ALT**), um zwischen Gruppen- und Kanalliste umzuschalten.
- Verwenden Sie die Tasten **▲ / ▼, Pg+/-** um die gewünschte alphabetische Gruppe auszuwählen.



5.3 Dienstanbieter

- Drücken Sie die **blaue** Taste (**AUDIO**) auf der Fernbedienung, um die Anbieterliste anzuzeigen.
- Drücken Sie die **blaue** Taste (**AUDIO**), um zwischen Gruppen- und Kanalliste umzuschalten.
- Verwenden Sie die Tasten **▲ / ▼, Pg+/-** um die gewünschte Anbietergruppe auszuwählen.

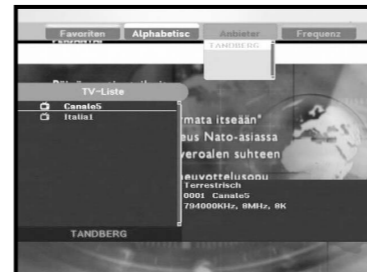

5.4 Dienstfrequenz

- Drücken Sie die **rote** Taste (**i**) auf der Fernbedienung, um die Frequenzen anzuzeigen.
- Drücken Sie die **rote** Taste (**i**), um zwischen Gruppen- und Kanalliste umzuschalten.
- Verwenden Sie die Tasten **▲ / ▼, Pg+/-** um die gewünschte Frequenzen auszuwählen.



6. Programminformationen

EPG - Programmmanager Electronic Program Guide

Mithilfe des Programmmanagers Electronic Program Guide können Sie eine Programmliste für die Kanäle anzeigen.

- Hinweis :**
1. Dieser Dienst hängt vom jeweiligen Dienstanbieter ab.
 2. Nachdem der Receiver die Greenwich- Zeit aus dem Signal ermittelt hat, was einige Sekunden in Anspruch nimmt, können die EPG-Daten Vangezeigt werden.



- Drücken Sie die Taste **EPG**, während Sie ein Programm wiedergeben. Die Daten werden nur mit Zeitangaben auf dem Bildschirm angezeigt.
- **GREEN(TEXT)** key : Green key is for moving back to the previous date.
- **YELLOW(ALT)** key : Yellow key is for moving to the next coming date.
- **ROTE (i)** key : Mit dieser Taste können Sie Programminformationen ansehen. Sollte mehr als eine Seite mit Informationen vorhanden sein, verwenden Sie die Tasten **Pg+/-**, um Seiten nach oben oder unten durchzublättern.
- Tasten **◀ / ▶** : Hiermit wird die Programmliste in Blöcken von 30 Minuten angezeigt.

Time interval can be adjusted by press keys as followings on EPG screen:

1 Key: 1 hour and 30 minutes **2 key:** 30 minutes **3 key:** 15 minutes

Drücken Sie die Taste **TV/RADIO** oder **FAV**, um die verschiedenen Programmlisten zu durchsuchen.

- Wählen Sie den Kanal mithilfe der Tasten **▲ / ▼, Pg+/-** aus, und drücken Sie die Taste **OK**, um das aktuelle Programm dieses Kanals wiederzugeben.

7. Untertitel

Wenn das zurzeit ausgestrahlte Programm untertitelt ist, können Sie die **grüne** Taste (**TEXT**) drücken, um die aktuelle Liste mit den Sprachen für die Untertitelung anzuzeigen.

If Subtitle is available on current program, [S] is displayed on the banner after changing program(channel) or pressing the **red(i)** key.

So ändern Sie die Untertitelsprache:

- Drücken Sie die **grüne** Taste (**TEXT**), um die Liste mit den Untertitelsprachen anzuzeigen.
- Verwenden Sie die Tasten **▲ / ▼**, um die gewünschte Untertitelsprache auszuwählen.
- Drücken Sie die Taste **OK**, und anschließend werden die Untertitel in der gewünschten Sprache angezeigt.



Das Menü ist übersichtlich und benutzerfreundlich, damit Benutzer den Receiver problemlos bedienen können.

8. Teletext-OSD

Wenn das zurzeit ausgestrahlte Programm Bildschirmvideotextdaten enthält, können Sie die **grüne Taste (TEXT)** zweimal drücken, um die aktuelle Bildschirmvideotextliste anzuzeigen.

So ändern Sie den Bildschirmvideotext:

- Verwenden Sie die Tasten **▲ / ▼**, um den gewünschten Bildschirmvideotext auszuwählen.
- Drücken Sie die Taste **OK**, und anschließend wird der gewünschte **Bildschirmvideotext** angezeigt.



9. Teletext-VBI

Wenn das zurzeit ausgestrahlte Programm **VBI-Videotextdaten** enthält, können Sie die **grüne Taste (TEXT)** dreimal drücken, um die aktuelle VBI-Videotextliste anzuzeigen.

So ändern Sie den VBI-Videotext:

- Verwenden Sie die Tasten **▲ / ▼**, um den gewünschten **VBI-Videotext** auszuwählen.
- Drücken Sie die Taste **OK**, und anschließend wird der gewünschte **VBI-Videotext** auf dem Bildschirm angezeigt.



10. Audiomodus

Über die **blaue Taste (AUDIO)**, können Sie zwischen links, rechts oder Stereo auswählen.

So ändern Sie den Audiomodus:

- Wählen Sie über die **blaue Taste (AUDIO)**, links, rechts oder Stereo.
- Drücken Sie die Taste **EXIT**, um die Auswahl zu speichern und das Menü zu verlassen.



2. BEDIENEN DES RECEIVERS

Hauptmenü

Nachdem Sie das Antennensystem und die DTB-D700F mit den entsprechenden Anschlüssen installiert haben, gehen Sie wie folgt vor:

- Stecken Sie den Netzstecker in eine Steckdose, und schalten Sie den Receiver ein.
- Drücken Sie die Taste **MENU**, um das Hauptmenü zu öffnen.

Folgendes wird auf dem Bildschirm angezeigt:

Die Untermenüs werden angezeigt.

Zum Aufrufen der Untermenüs "Installation", "Kanalordnung" und "Jugendschutz-Sperre" müssen Sie den PIN-Code eingeben.

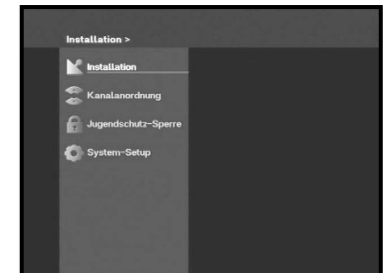

2.1. Installation

Dieses Menü besteht aus drei Untermenüs:

Manuelles Scannen, Automatisches Scannen und Lieferzustand wiederherstellen.

- Wählen Sie **Installation** im Hauptmenü aus, um das Untermenü zu öffnen.
- Geben Sie den **PIN-Code** ein.

Wenn Sie noch keinen eigenen **PIN-Code** eingegeben haben, ist der werksseitig vorgegebene **PIN-Code 0000** gültig.

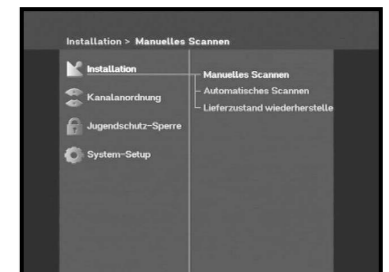

2.1.1 Manuelles Scannen

Die Set-Top-Box DTB-D700F verfügt über die Funktion **Manuelles Scannen**, um neue Kanäle und schwache Signale auswählen zu können. Benutzer können hier die entsprechenden Kanaldaten eingeben.

Wenn Sie im Menü **Installation** die Option **Manuelles Scannen** auswählen, wird die folgende Bildschirmseite angezeigt:

- Wählen Sie den gesuchten Kanal aus.
- Geben Sie die Frequenz des gesuchten Kanals ein.
- Wählen Sie die Bandbreite. Sie können **6**, **7** oder **8** MHz als Wert einstellen.
- Wählen Sie den FFT-Modus. Sie können **2K** oder **8K** als Wert einstellen.
- Nachdem Sie eine Option ausgewählt haben, drücken Sie die starten.

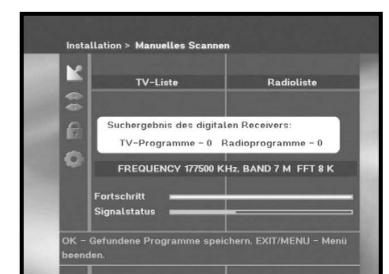
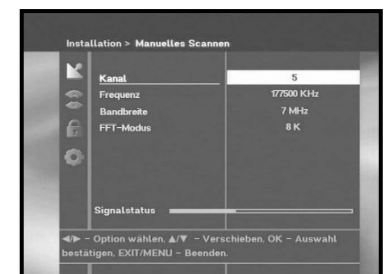

2.1.2 Automatisches Scannen

Über das Untermenü **Automatisches Scannen** können Sie automatisch Kanäle von den vorprogrammierten Listen herunterladen.

So laden Sie Kanäle automatisch herunter:

- Wählen Sie die Einstellung **Alle** oder **Nur freie**.
Alle : Es werden alle Kanäle durchsucht.
Nur freie : Es werden nur freie Kanäle durchsucht.
- Wählen Sie den FFT-Modus.
Sie können **2K** oder **8K** als Wert einstellen.
- Stellen Sie die maximale oder minimale Frequenz ein.
- Drücken Sie die Taste **OK**.
Das Menü **Automatisches Scannen** wird angezeigt.
Alle Kanäle auf der Liste werden automatisch heruntergeladen.



2.1.3 Lieferzustand wiederherstellen

Über diese Option können die Werkseinstellungen wiederhergestellt werden, sofern Probleme auftreten, nachdem Kanal- oder sonstige Daten geändert wurden, die möglicherweise fehlerhaft sind.

Wenn Sie bei eingeblendetem Bestätigungsfenster die Taste **OK** drücken, werden die Werkseinstellungen des Receivers automatisch wiederhergestellt.

Hinweis : Hiermit werden vorgenommene Einstellungen gelöscht!



2.2. Kanalordnung

Das Menü **Kanalordnung** umfasst 6 Funktionen: Über das Menü **Kanalordnung** können Frequenzen und Kanäle gelöscht werden oder Favoritenkanäle ausgewählt und Kanäle verschoben werden.

- Geben Sie den **PIN**-Code ein.

Wenn Sie noch keinen eigenen **PIN**-Code eingegeben haben, ist der werksseitig vorgegebene **PIN**-Code **0000** gültig.

2.2.1 Frequenz löschen

- Wählen Sie die Frequenzliste aus, die gelöscht werden soll, indem Sie die **rote** Taste (**i**) drücken.
- Drücken Sie die Taste **OK** zur Bestätigung.

Hinweis : Mit Hilfe dieser Funktion wird nicht die Frequenz, sondern die Liste der Kanäle gelöscht, die für diese Frequenz gespeichert sind.

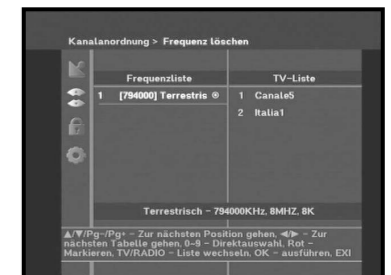
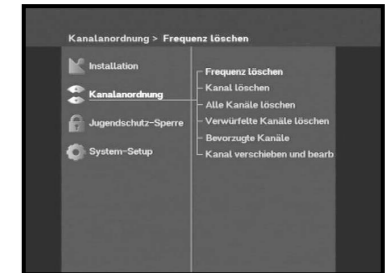

2.2.2 Kanal löschen

- Wählen Sie die Kanalliste aus, die gelöscht werden soll, indem Sie die **rote** Taste (**i**), drücken.
- Drücken Sie die Taste **OK** zur Bestätigung.

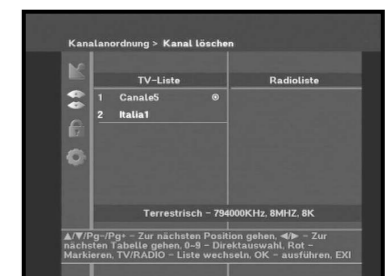

2.2.3 Alle Kanäle löschen

Drücken Sie bei eingeblendetem Bestätigungsfenster die Taste **OK**, um alle Kanäle zu löschen, und drücken Sie **MENU/EXIT**, um das Fenster zu schließen.

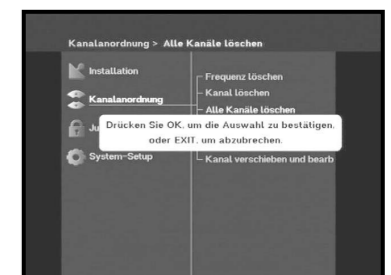

2.2.4 Verwürfelte Kanäle löschen

Drücken Sie bei eingeblendetem Bestätigungsfenster die Taste **OK**, um alle verschlüsselten Kanäle zu löschen, und drücken Sie **MENU/EXIT**, um das Fenster zu schließen.

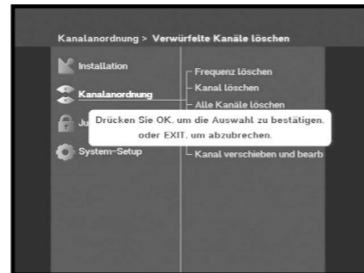

2.2.5 Bevorzugte Kanäle

Der aktuelle Kanal kann sofort der gewünschten Favoritengruppe zugeordnet werden. Sie können einen Kanal auch mehreren Favoritengruppen zuordnen.

- Wählen Sie über die Taste **FAV** eine Favoritengruppe (FAV1–FAV9) aus.
- Wählen Sie im Fenster mit der Liste der Fernseh- bzw. Radiosender über die Taste **▲ / ▼** oder die Tasten **Pg+/-** die gewünschte Kanalliste aus.
- Drücken Sie die **rote** Taste (**i**), und weisen Sie danach den gewählten Kanal der Favoritengruppe zu.
- Drücken Sie zum Bestätigen auf die Taste **OK**.

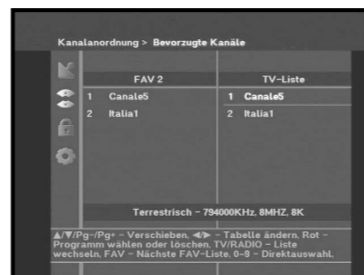

Sie können die Liste der Fernseh- oder Radiosender ändern, indem Sie die Taste **TV/RADIO** drücken. Die Favoritenliste können Sie ändern, indem Sie die Taste **FAV** drücken.

- Wenn Sie die Taste **TV/RADIO** drücken, wird zwischen Fernsehprogramm- und Radioprogrammliste umgeschaltet.
- Wenn Sie die Taste **FAV** drücken, wird eine andere Favoritenliste ausgewählt.

So löschen Sie Kanäle aus der Favoritengruppe:

- Wählen Sie über die Tasten **▲ / ▼** oder **Pg+/-** eine Kanalliste.
- Drücken Sie die **rote** Taste (**i**), um den gewählten Kanal aus der Favoritengruppe zu löschen.

2.2.6 Kanal verschieben und bearbeiten

- Wählen Sie über die Tasten **◀ / ▶** die Liste der Fernseh- bzw. Radiosender aus.
- Wählen Sie über die Tasten **▲ / ▼** oder **Pg+/-** die Liste der Fernseh- bzw. Radiosender aus.
- Wählen Sie einen Kanal aus, indem Sie die rote Taste drücken.
- Drücken Sie die Tasten **▲ / ▼** oder **Pg+/-**, um die Position des ausgewählten Kanals zu ändern, und drücken Sie zur Bestätigung die Taste **OK**.
- Wenn Sie den Kanal zur ursprünglichen Position zurückversetzen möchten, drücken Sie nicht auf die Taste **OK** sondern auf die **blaue (AUDIO)** Taste.

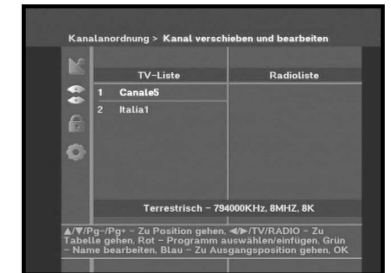

So bearbeiten Sie den Namen des Kanals

- Wählen Sie über die Tasten **◀ / ▶** die Liste der Fernseh- bzw. Radiosender aus.
- Wählen Sie über die Tasten **▲ / ▼** oder **Pg+/-** eine Kanalliste aus, um sie zu einem anderen Standort zu verschieben.
- Drücken Sie die **grüne** Taste. Die Zeichentabelle wird angezeigt.
- Wählen Sie die gewünschte Zeichentabelle über die **Zahlentasten 1-5**.
- Wählen Sie mit den Tasten **◀ / ▶**, **▲ / ▼** das gewünschte Zeichen aus, und drücken Sie danach die Taste **OK**, um das Zeichen zu übernehmen.



Hinweis : Mit der Taste **Pg-** können Sie Zeichen löschen.

- Drücken Sie die Taste **MENU**, und drücken Sie danach die Taste **OK**, um die Daten zu speichern.

2.3. Jugendschutz-Sperre

Mit der Funktion **Jugendschutz-Sperre** können Sie mithilfe eines vierstelligen PIN-Codes (Personal Identification Number) Kanäle sperren und unerwünschte Zugriffe auf die DTB-D700F unterbinden. (Werksseitig ist der PIN-Code **0000** festgelegt.)

Wenn Sie dieses Menü aufrufen, stehen Ihnen zwei Möglichkeiten zur Verfügung: Sie können einen gewünschten Kanal sperren und Ihren PIN-Code ändern.

- Geben Sie den PIN-Code ein.

Wenn Sie noch keinen eigenen PIN-Code eingegeben haben, ist der werksseitig vorgegebene **PIN-Code 0000** gültig.



2.3.1 Kanal sperren

- Wählen Sie das Fenster für die TV- oder Radiosender, indem Sie die ◀/▶ oder die **TV/RADIO**-Taste drücken.
- Wählen Sie den Kanal aus, indem Sie ◀/▶, **Pg+/-** drücken.
- Sperren Sie den Kanal, indem Sie die **rote** Taste (**i**), drücken.
- Drücken Sie die Taste **OK** zur Bestätigung.



Anschließend wird der Kanal gesperrt. Wenn Sie sich Sendungen ansehen möchten, die auf diesem Kanal ausgestrahlt werden, müssen Sie im Bestätigungsfenster den PIN-Code eingeben.

Wenn Sie einen PIN-Code eingeben, um auf einen Kanal mit Kindersicherung Zugriff zu erhalten, wird dieser PIN-Code für alle Kanäle mit Kindersicherung übernommen.

Sie können also mit einmaliger Eingabe des PIN-Codes bequem auf alle Kanäle mit Kindersicherung zugreifen.

So entsperren Sie einen Kanal:

- Drücken Sie erneut die **rote** Taste (**i**), um den Kanal zu entsperren.

2.3.2 PIN-Code ändern

Wählen Sie die zweite Option **PIN-Code ändern** aus, wenn Sie den PIN-Code ändern möchten.

Anschließend wird das folgende Menü angezeigt:

Im ersten Feld müssen Sie den aktuellen PIN-Code eingeben und im zweiten Feld den neuen PIN-Code.

Zur Bestätigung müssen Sie den neuen PIN-Code erneut eingeben.

Beachten Sie, dass der PIN-Code vierstellig sein muss.

DER WERKSSEITIG VORGEGEBENE PIN-CODE LAUTET **0000**.

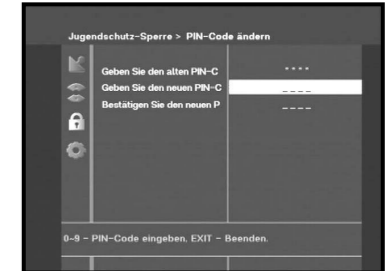

Hinweis : Falls Sie den PIN-Code vergessen sollten, wenden Sie sich bitte an Ihren Händler oder Service Provider.

Wenn Sie Ihr Kennwort ändern, merken Sie es sich oder heben es an einem sicheren Platz auf.

2.4. System-Setup

Mithilfe dieser Option können Sie die Werkseinstellungen nach Ihren Anforderungen ändern.

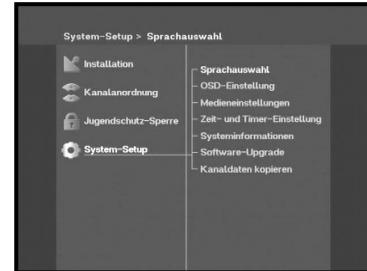

2.4.1 Sprachauswahl

Mithilfe der Option **Sprachauswahl** können Sie die gewünschte Sprache auswählen, die für Bildschirmanzeige, Soundtrack, Videotext, Untertitel oder EPG verwendet wird.

- Die OSD-Menüs stehen in 18 Sprachen zur Verfügung, um Benutzern aus verschiedenen Ländern die Bedienung zu erleichtern.
- Drücken Sie bei geöffnetem Menü Sprachauswahl die Tasten ◀/▶, um die Sprache zu ändern, und drücken Sie anschließend die Taste **OK**.
- Die ausgewählte Sprache bezieht sich auf Bildschirmanzeige, Soundtrack, Videotext oder EPG.

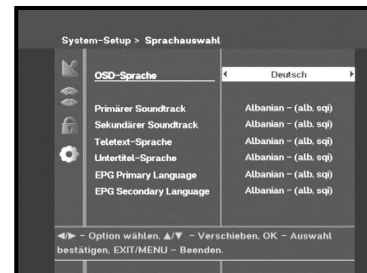

2.4.2 OSD-Einstellung

Hier können Sie Transparenzebene und Anzeigedauer auswählen.

- Wählen Sie Transparenzebene aus.
Die Transparenz des On-Screen-Displays kann von 0 bis 100 % betragen. Die Einstellung erfolgt mit den Zahlentasten, den Tasten ◀/▶ oder den Tasten **Pg+/-**.
◀/▶ : Einstellung in Schritten von 1 %.
Pg+/- : Einstellung in Schritten von 10 %.
- Legt fest, wie lange das Informationsfeld auf dem Bildschirm angezeigt wird.
Die Dauer kann zwischen 0,5 und 60,0 Sekunden liegen.
Die Einstellung erfolgt mit den Zahlentasten, den Tasten ◀/▶ oder den Tasten **Pg+/-**.
◀/▶ : Die Einstellung erfolgt in Schritten von 0,5 Sekunden.
Pg+/- : Einstellung in Schritten von 1 Sekunde.

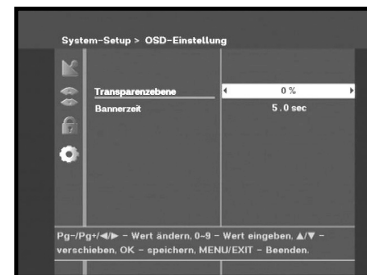

2.4.3 Medieneinstellungen

Sie können hier verschiedene gewünschte Medieneinstellungen vornehmen.

Setzen Sie den Cursor auf dieses Untermenü, und drücken Sie die Taste **OK**.

- Drücken Sie die Tasten ▲/▼, um zu den Unterpunkten zu gehen, und drücken Sie zum Auswählen der Option die Tasten ◀/▶.
- Drücken Sie zum Bestätigen die Taste **OK**.
- Drücken Sie die Taste **MENU** oder **EXIT**, um das Menü zu verlassen.
- Wählen Sie **TV-System** aus: Mögliche Einstellungen sind **PAL**, **SECAM**.
- Wählen Sie **TV-Seitenverhältnis** aus:
Hier stehen Ihnen die Einstellungen **4:3** (Standardbild) oder **16:9** (Breitbild) zur Verfügung.
- Wählen Sie Seitenverhältnis-Konvertierung aus:
Hier stehen Ihnen die Einstellungen Letter box, Pan & Screen, Gemischt oder Voll zur Verfügung.
- Wählen Sie Videosignaltyp aus:
Hier stehen Ihnen die Einstellungen Kombiniert+RGB oder Kombiniert zur Verfügung.

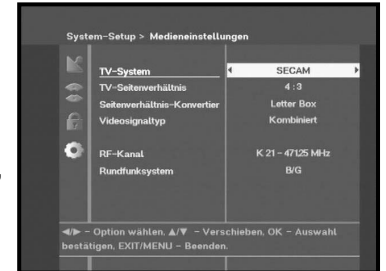

2.4.4 Zeit- und Timer-Einstellung

Es können verschiedene Zeitmodi eingestellt werden, wie die aktuelle lokale Zeit und die Ein-/Ausschaltzeit. Die exakte lokale Zeit kann durch Verwendung der GMT angepasst werden.

- Setzen Sie den Cursor auf dieses Untermenü, und drücken Sie die Taste **OK**.
- Drücken Sie die Tasten **Pg+/-**, ◀/▶ um die Ortszeit unter Zeitzone zu ändern. Die Ortszeit hängt von Ihrem Standort ab. GMT steht für "Greenwich mean time" (Greenwichzeit). Dies kann nicht geändert werden.
- Drücken Sie die Tasten ◀/▶, um die Ereigniswiederholung auszuwählen, gespeichert werden soll: Daily, Every Sunday, Every Monday, Every Tuesday, Every Wednesday, Every Thursday, Every Friday, Every Saturday, Once (Täglich, Jeden Sonntag, Jeden Montag, Jeden Dienstag, Jeden Mittwoch, Jeden Donnerstag, Jeden Freitag, Jeden Samstag, Einmalig).
- Drücken Sie die **Zifferntasten (0 ~9)**, um die gewünschte Einschaltzeit einzugeben.
Drücken Sie anschließend die Tasten ◀/▶, um eine Ausschaltzeit auszuwählen, die gespeichert werden soll.
- Wählen Sie TV-Programm aus. Anschließend können Sie das gewünschte Programm festlegen, indem Sie die Tasten ◀/▶ drücken.
Wenn Sie die Taste **TV/RADIO** drücken, wird zwischen Fernseh- und Radioprogramm umgeschaltet.

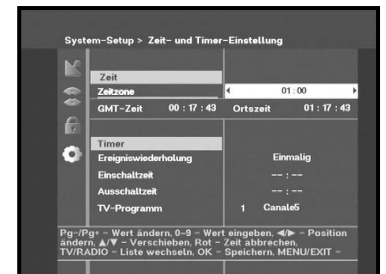

2.4.5 Systeminformationen

Wenn Sie sich mit einem Dienstanbieter oder einem Dienstzentrum in Verbindung setzen müssen, werden Sie möglicherweise nach Informationen gefragt, die in diesem Menü enthalten sind.

Setzen Sie den Cursor auf dieses Untermenü, und drücken Sie die Taste. Folgendes wird auf dem Bildschirm angezeigt.

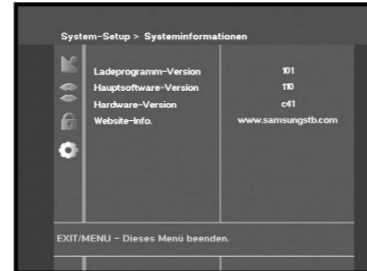

2.4.6 Software-Upgrade

Sie können über einen bestimmten, vom Sender zugewiesenen Kanal neue Systemsoftware für diesen Receiver herunterladen. Ihr Vertriebs Händler stellt Ihnen weitere Informationen hierzu zur Verfügung. Wenn Sie eine neue Softwareversion installieren, werden alle zuvor gespeicherten Einstellungen, Zugriffscodes, Favoritenkanäle usw. gelöscht! Der Download nimmt unter Umständen einige Zeit in Anspruch. Schalten Sie den Receiver während des Downloads nicht aus.



2.4.7 Kanaldaten kopieren

Wenn Sie Kanaldaten von einem Receiver auf einen anderen kopieren möchten, richten Sie sich nach den folgenden Anweisungen.

Nehmen Sie am Master-Receiver die gewünschten Kanaleinstellungen vor, beispielsweise Favoritenkanäle festlegen oder Kanäle sperren.

Stellen Sie den Master-Receiver und den Slave-Receiver zusammen auf.

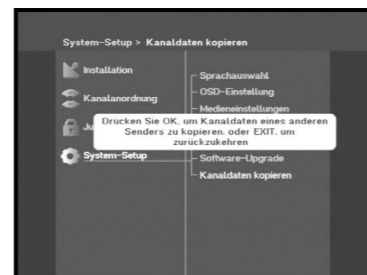

1. Schließen Sie den Master- und den Slave-Receiver an das Netz an.
2. Master-Receiver (installierter Receiver): Standby-Modus
3. Slave-Receiver (zu installierender Receiver): Menü-Modus
4. Verbinden Sie die beiden Receiver über ein seriell RS232-Kabel (beide Enden müssen einen Stecker aufweisen).
5. Wählen Sie **System Setup** aus, und drücken Sie die Taste **OK**.
6. Wählen Sie mit den Tasten **▲ / ▼** die Option Kanaldaten kopieren aus.
7. Drücken Sie **OK**, um den Kopiervorgang zu starten.

3. GRUNDFUNKTIONEN (DVD)

3.1 Abspielen einer Disc

Stellen Sie sicher, dass der DTB-D700F korrekt an den Fernseher und das Audiosystem angeschlossen ist. Schalten Sie Fernseher und Audiosystem ein. Der Regionalcode der Disc muss mit dem des DTB-D700F übereinstimmen. Ist dies nicht der Fall, kann die Disc nicht abgespielt werden. Drücken Sie die Taste **DTT/DVD**, um in den DVD-Modus zu wechseln.

● Wiedergabe

- Drücken Sie die Taste **ÖFFNEN/SCHLIESSEN (▲)**. Die STANDBY-Anzeige erlischt, und der Laufwerksschlitten wird ausgefahren. Legen Sie die Disc mit der beschrifteten Seite nach oben vorsichtig in den Laufwerksschlitten.
- Drücken Sie die Taste **WIEDERGABE/PAUSE (▶/II)** oder **ÖFFNEN/SCHLIESSEN (▲)**, um den Laufwerksschlitten zu schließen.

● Wiedergabe anhalten

- Drücken Sie während der Wiedergabe auf die Taste **STOPP (■)**.

● Disc entfernen

- Drücken Sie die Taste **ÖFFNEN/SCHLIESSEN**.

● Wiedergabe pausieren

- Drücken Sie während der Wiedergabe auf die Taste **WIEDERGABE/PAUSE (▶/II)** auf der Fernbedienung. Der Ton wird ausgeschaltet, und es ist ein Standbild zu sehen.
- Um die Wiedergabe fortzusetzen, drücken Sie die Taste **WIEDERGABE/PAUSE (▶/II)** erneut.

● Schrittweise Bildwiedergabe (außer CD)

- Drücken Sie bei pausierter Wiedergabe auf die Taste **ÜBERSPRINGEN (◀◀ / ▶▶)** auf der Fernbedienung. Mit jedem Betätigen der Taste wechseln Sie zum nächsten Einzelbild. In diesem Modus ist der Ton ausgeschaltet.
- Drücken Sie die Taste **WIEDERGABE/PAUSE (▶/II)**, um die normale Wiedergabe fortzusetzen. (Die schrittweise Wiedergabe ist nur vorwärts möglich.)

● Wiedergabe in Zeitlupe (außer CD)

- Drücken Sie bei pausierter Wiedergabe auf die Taste **SUCHE (◀◀ / ▶▶)** auf der Fernbedienung.
- Durch Betätigen der Taste **SUCHE (◀◀ / ▶▶)** können Sie eine verlangsamte Wiedergabegeschwindigkeit auswählen: 1/8, 1/4 oder 1/2 der normalen Geschwindigkeit. In diesem Modus ist der Ton ausgeschaltet.
- Drücken Sie zweimal die Taste **WIEDERGABE/PAUSE (▶/II)**, um die normale Wiedergabe fortzusetzen.

● Fortsetzungsfunktion

Wenn Sie die Wiedergabe anhalten, speichert der Player die Position, an der die Wiedergabe unterbrochen wurde. Nach erneutem Drücken der Taste **WIEDERGABE/PAUSE (▶/II)** wird die Wiedergabe an derselben Stelle fortgesetzt. (Wenn die Disc entnommen, die Taste **STOPP (■)** zweimal gedrückt oder der Player vom Netz genommen wird, geht diese Information verloren.)

Hinweis :

- Wenn der Player vom Pausenmodus in den Bildschirmschoner-Modus wechselt, wird die Wiedergabe angehalten.
- Wenn der Player länger als 5 Minuten im Stoppmodus bleibt, schaltet sich das Gerät automatisch aus (Automatic Power-Off <Automatische Abschaltung>).
- Wenn der Player länger als zwei Minuten ohne Interaktion durch den Benutzer im Stoppmodus bleibt, wird automatisch der Bildschirmschoner aktiviert. Drücken Sie die Taste **WIEDERGABE/PAUSE (▶/II)**, um die normale Wiedergabe fortzusetzen.
- Das Symbol  zeigt an, dass eine ungültige Taste betätigt wurde.

3.2 Verwenden der Funktionen "Suche" und "Überspringen"

Während der Wiedergabe können Sie ein Kapitel oder einen Track schnell durchsuchen oder mit der Überspringen-Funktion zur nächsten Sequenz wechseln.

● Ein Kapitel oder einen Track durchsuchen

Drücken Sie während der Wiedergabe die Taste **SUCHE (◀◀ / ▶▶)** auf der Fernbedienung.

- So können Sie eine DVD oder CD schneller durchsuchen: Halten Sie die Taste **SUCHE (◀◀ / ▶▶)** auf der Fernbedienung länger als eine Sekunde gedrückt. Drücken Sie die Taste anschließend erneut, oder halten Sie sie gedrückt.

	▶▶	◀◀
DVD	2X, 4X, 8X, 16X	2X, 4X, 8X, 16X
CD	2X, 3X, 4X	2X, 3X, 4X

● Tracks überspringen

Drücken Sie während der Wiedergabe die Taste **ÜBERSPRINGEN (◀◀ / ▶▶)**.

- Wenn Sie eine DVD abspielen, wird durch Betätigen der Taste **(▶▶)** das nächste Kapitel aufgerufen. Bei Drücken der Taste **(◀◀)** springt der Player an den Anfang des Kapitels. Durch wiederholtes Drücken dieser Taste wechseln Sie zum vorherigen Kapitel.
- Wenn Sie eine CD oder eine MP3-Disc abspielen, wird durch Betätigen der Taste **(▶▶)** der nächste Track aufgerufen. Bei Drücken der Taste **(◀◀)** springt der Player an den Anfang des Tracks. Durch wiederholtes Drücken dieser Taste wechseln Sie zum vorherigen Track.

3.3 Verwenden des Disc- und des Titelmanüs

● Das Titelmanü

Drücken Sie während der Wiedergabe einer DVD die Taste **TITLE** auf der Fernbedienung.

● Das Disc-Menü

Drücken Sie während der Wiedergabe einer DVD die Taste **MENU** auf der Fernbedienung.

Hinweis :

- Bei manchen Discs ist das Titel- oder das Disc-Menü evtl. nicht verfügbar.
- Das Titelmanü wird nur dann angezeigt, wenn die Disc mindestens zwei Titel enthält.
- Sie können das Disc-Menü auch über die Taste **MENU** auf der Fernbedienung aufrufen.

3.4 Verwenden der Anzeigefunktion

● Bei der Wiedergabe einer DVD/CD

Drücken Sie während der Wiedergabe die Taste **DISPLAY** auf der Fernbedienung. Wählen Sie über die Tasten **▲ / ▼** die gewünschte Funktion aus, und drücken Sie die Taste **OK**.

- Sie können auch über die Zifferntasten auf der Fernbedienung einen Titel oder ein Kapitel direkt aufrufen oder die Wiedergabe ab einem bestimmten Zeitpunkt starten. Drücken Sie die Taste **DISPLAY** erneut, um das Menü auszublenden.

Titel : Zum Anwählen des gewünschten Titels, falls die Disc mehrere Titel enthält. So kann z. B. auf einer DVD mit mehreren Filmen der gewünschte Film ausgewählt werden.

Kapitel : Die meisten DVDs sind in Kapitel gegliedert, was ein schnelles Auffinden einer bestimmten Szene erleichtert (ähnlich den Tracks auf einer Audio-CD).

Audio : Bezieht sich auf die Sprachversion eines Films.

Untertitel : Die auf der Disc verfügbaren Untertitel. Hier können Sie die Sprache für Untertitel auswählen oder den Untertitelmodus ausschalten. Eine DVD kann bis zu 32 verschiedene Untertitel enthalten.

Winkel : Wenn eine DVD zu einer Szene mehrere Kamerawinkel enthält, können Sie hier den gewünschten Winkel auswählen. Bezieht sich auf die auf der Disc enthaltenen Kamerawinkel.

Zeit : Erlaubt die Wiedergabe des Films ab einem bestimmten Zeitpunkt. Als Referenzwert muss die Startzeit eingegeben werden.

Wiederholmodus : Die folgenden Wiederholungsmodi stehen zur Auswahl: Title <Titel>, Chapter <Kapitel>, Track oder Off <Deaktiviert>.

Zeitanzeige : Die folgenden Anzeigemodi stehen zur Verfügung: Total <Gesamtzeit>, Total elapsed <Gesamtzeit verstrichen>, Total remain <Gesamtzeit verbleibend>, Single elapsed <Einzelzeit verstrichen>, Single remain <Einzelzeit verbleibend> oder Single <Einzelzeit>.

Marker : Mit dieser Funktion können Sie Ihre Lieblingsszenen markieren (1, 2, 3 oder 4).

Wiedergabemodus (CD, MP3) : Die folgenden Wiedergabemodi stehen zur Auswahl: Normal, Shuffle <Zufall> oder Intro.

Playlist (CD, MP3) : Über diese Funktion können Sie die Playlist bearbeiten oder löschen.



4. ERWEITERTE FUNKTIONEN (DVD)

4.1 Wiederholungsmodus

● So wiederholen Sie eine Disc, ein Kapitel, einen Titel oder einen Track (Musiktitel)

Sie können einen Titel, ein Kapitel oder einen Abschnitt wiederholen.

Drücken Sie während der Wiedergabe die Taste **REPEAT**.

- Bei jedem Drücken der Taste **REPEAT** ändert sich der Wiederholungsmodus wie folgt:

DVD : Wiederh. Titel, Wiederh. Kapitel, Wiederh. Aus
CD, MP3 : Repeat Disc <Disc wiederholen>, Repeat Track <Track wiederholen>, Repeat Off <Wiederholung deaktivieren>

- Repeat Disc <Disc wiederholen> :
Wählen Sie diesen Modus, um die gesamte Disc wiederholt abzuspielen.
- Repeat Chapter <Wiederh. Kapitel> :
Wählen Sie diesen Modus, um das aktuell wiedergegebene Kapitel zu wiederholen.
- Repeat Title <Wiederh. Titel> :
Wählen Sie diesen Modus, um den aktuell wiedergegebenen Titel zu wiederholen.
- Repeat Track <Track wiederholen> :
Wählen Sie diesen Modus, um den aktuell wiedergegebenen Track zu wiederholen.
- Repeat Off <Wiederh. Aus> :
Deaktiviert alle Wiederholungsmodi.

Hinweis : Bei bestimmten Discs kann der Wiederholungsmodus möglicherweise nicht verwendet werden.

● So wiederholen Sie einen bestimmten Abschnitt

- Drücken Sie die Taste **REPEAT A-B** am Startpunkt des gewünschten Abschnitts. Auf dem Bildschirm wird "Wiederh. A-" angezeigt.
- Drücken Sie die Taste **REPEAT A-B** am Endpunkt des gewünschten Abschnitts erneut. Auf dem Bildschirm wird "Wiederh. A-B" angezeigt. Der gewählte Abschnitt (A-B) wird in einer Schleife abgespielt.
- Wenn Sie erneut die Taste **REPEAT A-B** drücken, wird der Abschnitt nicht mehr wiederholt. Auf dem Bildschirm wird "Wiederh. A-B Aus" angezeigt, und die Disc wird normal abgespielt.



Was ist ein "Kapitel"?

Ein Titel ist in der Regel in mehrere Abschnitte unterteilt. Jeder dieser Abschnitte ist nummeriert und kann mit Hilfe dieser Nummer schnell gefunden werden.

Was ist ein "TITEL"?

Wenn eine Disc mehr als einen Film enthält, wird jeder Film als einzelner Titel gespeichert.

Was ist ein "Track"?

Auf CDs werden mehrere Tracks (meist entspricht ein Track einem Musiktitel) aufgezeichnet. Diesen werden Nummern zugewiesen.

4.2 Suchmodus (je nach verwendeter Disc)

Mit dieser Funktion können Sie zum gewünschten Titel bzw. Kapitel der Disc wechseln.

- Drücken Sie während der Wiedergabe die Taste **SEARCH MODE**.
Auf dem Bildschirm werden Titel- und Kapitelinformationen angezeigt (nur DVD).
- Rufen Sie über die **ZIFFERTASTEN** den gewünschten Track bzw. das gewünschte Kapitel auf.
- Wenn Sie während der Wiedergabe zweimal die Taste **SEARCH MODE** drücken, können Sie über die **ZIFFERTASTEN** die Track-Zeit angeben, zu der Sie springen möchten.
- Wenn Sie während der Wiedergabe die Taste **SEARCH MODE** dreimal drücken, können Sie über die **ZIFFERTASTEN** die Disc-Zeit angeben, zu der Sie springen möchten (nur CD und MP3).



Hinweis : Bei bestimmten Discs ist diese Funktion eventuell nicht verfügbar.

4.3 Auswahl der Audiosprache

Bei DVDs mit Audiosprache können Sie die gewünschte Sprache über die Taste **AUDIO** schnell und unkompliziert auswählen.

- Drücken Sie während der Wiedergabe die Taste **AUDIO**. Das Audiosprachen-Infofenster wird angezeigt. Falls keine Audiosprachen aufgezeichnet sind, wird das Symbol  angezeigt
- Drücken Sie die Taste **AUDIO** so oft, bis die gewünschte Audiosprache angezeigt wird.

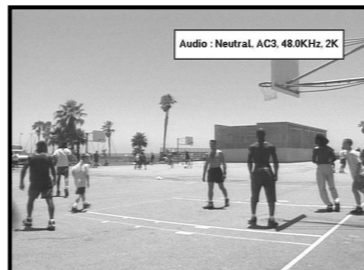

Hinweis :

- Über diese Funktion können nur die Sprachen angeboten werden, die auf der Disc gespeichert sind; bei manchen DVDs ist sie daher eventuell nicht verfügbar.
- Eine DVD kann bis zu 8 Audiosprachen enthalten.
- Anweisungen zum Einrichten einer Standard-Audiosprache finden Sie im Kapitel "Einrichten der Sprachoptionen" auf Seite 41.

4.4 Auswahl der Untertitelsprache

Wenn eine DVD über Untertitel verfügt, können Sie diese bei der Wiedergabe auf dem Bildschirm anzeigen.

- Drücken Sie während der Wiedergabe die Taste **SUBTITLE**. Das Untertitel-Infofenster wird angezeigt. Standardmäßig ist der Untertitelmodus deaktiviert. Falls keine Untertitel auf der DVD aufgezeichnet sind, wird das Symbol  angezeigt.
- Drücken Sie die Taste **SUBTITLE** so oft, bis die gewünschte Untertitelsprache angezeigt wird. Um die Anzeige der Untertitel zu deaktivieren, drücken Sie die Taste **SUBTITLE** wiederholt, bis "Subtitle Off" <Untertitel aus> angezeigt wird.



Hinweis :

- Über diese Funktion können nur die Sprachen angeboten werden, die auf der Disc gespeichert sind; bei manchen DVDs ist sie daher eventuell nicht verfügbar.
- Eine DVD kann bis zu 32 Untertitelsprachen enthalten.
- Anweisungen zum Einrichten einer Standard-Untertitelsprache finden Sie im Kapitel "Einrichten der Sprachoptionen" auf Seite 41.

4.5 Ändern des Kamerawinkels (nur DVD)

Einige DVDs enthalten Szenen, die gleichzeitig aus mehreren Kamerawinkeln gedreht wurden.

- Drücken Sie während der Wiedergabe die Taste **ANGLE** auf der Fernbedienung. Das Kamerawinkel-Infofenster wird angezeigt. Falls die DVD nicht über zusätzliche Kamerawinkel verfügt, wird das Symbol  angezeigt.

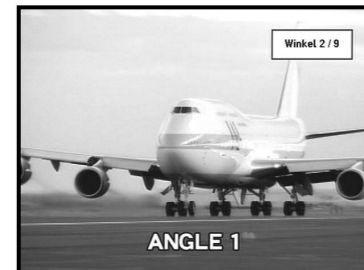

Falls mehrere Kamerawinkel zur Verfügung stehen, werden im Kamerawinkel-Infofenster die Nummer des aktuellen Kamerawinkels sowie die Anzahl verfügbarer Winkel angezeigt.

- Drücken Sie die Taste **ANGLE** erneut, um zum nächsten Kamerawinkel zu wechseln.

Hinweis : Diese Funktion kann nur verwendet werden, wenn auf der DVD mehrere Kamerawinkel aufgezeichnet sind.

4.6 Zoom

Mit der Zoomfunktion können Sie das Bild während der Wiedergabe oder im Pausenmodus vergrößern.

- Wenn Sie bei deaktivierter Zoomfunktion die Taste **ZOOM** drücken, wird das Bild um das 2fache vergrößert.
- Drücken Sie die Taste **ZOOM** erneut, um das Normalbild wiederherzustellen.
- Wenn Sie die Taste **ZOOM +** bei aktivierter Zoomfunktion drücken, wechselt der Zoomfaktor auf 2fach und beim nächsten Drücken auf 4fach.
- Wenn Sie die Taste **ZOOM -** bei aktivierter Zoomfunktion drücken, wechselt der Zoomfaktor auf 4fach, beim nächsten Drücken auf 2fach und schließlich auf 1fach.
- Sie können den vergrößerten Bildausschnitt mit den Cursortasten (◀, ▶, ▲ oder ▼) verschieben.

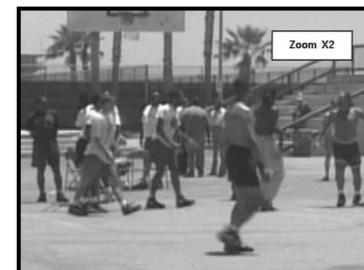

Hinweis : Einige DVDs unterstützen die Zoomfunktion unter Umständen nicht.

4.7 Verwenden von Lesezeichen

Diese Funktion erlaubt Ihnen, Abschnitte auf einer DVD zu markieren, so dass Sie diese zu einem späteren Zeitpunkt schnell finden können.

- Drücken Sie während der Wiedergabe die Taste **DISPLAY**. Der Anzeigemodus wird angezeigt.
- Wählen Sie mit der Taste **▲** oder **▼** die Option "Marker" aus, und drücken Sie die Taste **OK**.
- Sobald Sie die zu markierende Stelle erreicht haben, drücken Sie die Taste **OK**.



Hinweis : Sie können auf diese Weise bis zu vier Szenen markieren. Bei manchen Discs ist die Lesezeichen-Funktion eventuell nicht verfügbar.

So rufen Sie die markierte Szene auf

- Wählen Sie mit der Taste **▲** oder **▼** die Option "Marker" aus, und drücken Sie im Anzeigemodus die Taste **OK**.
- Wählen Sie mit den Tasten **▲** und **▼** das gewünschte Lesezeichen aus (1, 2, 3 oder 4), und drücken Sie die Taste **OK**, um zur markierten Szene zu springen.

So löschen Sie eine Szenenmarkierung

- Wählen Sie mit der Taste **▲** oder **▼** die Option "Marker" aus, und drücken Sie im Anzeigemodus die Taste **OK**.
- Wählen Sie mit den Tasten **▲** und **▼** das zu löschende Lesezeichen (1, 2, 3 oder 4) aus.
- Drücken Sie die Taste **CLR**, um das Lesezeichen mit der entsprechenden Nummer zu löschen.



4.8 Wiedergabemodus (CD, MP3)

Bei der Wiedergabe von CDs oder MP3-Discs können Sie den Wiedergabemodus einstellen.

- Drücken Sie während der Wiedergabe die Taste **DISPLAY**. Der Anzeigemodus wird angezeigt.
- Wählen Sie mit der Taste **▲** oder **▼** den Wiedergabemodus aus, und drücken Sie die Taste **OK**.
- Wählen Sie den gewünschten Wiedergabemodus aus, indem Sie die Taste **OK** drücken.
 - **Mischen Modus** : Die Tracks der Disc werden in zufälliger Reihenfolge abgespielt.
 - **Intro-Modus** : Spielt nur die ersten zehn Sekunden der einzelnen Tracks an.
 - **Normalmodus** : Spielt die Tracks in normaler Reihenfolge ab.



Wenn Sie den Normalmodus einstellen möchten, drücken Sie die Taste **CLR**, oder halten Sie die Taste **OK** so lange gedrückt, bis der Normalmodus angezeigt wird.

4.9 Playlist (CD, MP3)

Im Playlist-Fenster können Sie die abzuspielenden Tracks einer CD oder MP3-Disc bearbeiten oder löschen.

- Drücken Sie während der Wiedergabe die Taste **DISPLAY**. Der Anzeigemodus wird angezeigt.
- Wählen Sie mit der Taste **▲** oder **▼** die Option "Playlist" aus, und drücken Sie die Taste **OK**.
- Wählen Sie nun die gewünschte Funktion aus.

Spielliste edit

- Wählen Sie mit der Taste **▲** oder **▼** die Option "Spielliste edit" <Playlist bearbeiten> aus, und drücken Sie die Taste **OK**.
- Wählen Sie mit den Tasten **▲** und **▼** die hinzuzufügenden Tracks aus, und drücken Sie die Taste **OK**.
 - Taste **ANGLE** : Drücken Sie diese Taste, um zwischen der Ansicht der vollständigen Trackliste und der bearbeiteten Trackliste zu wechseln.
 - Taste **SUBTITLE** : Drücken Sie diese Taste, um die bearbeitete Trackliste zu löschen.

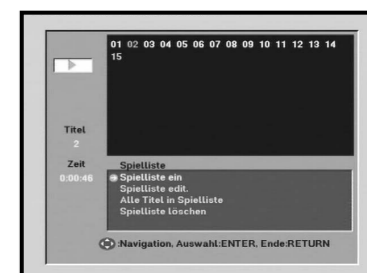

Alle Titel in spielliste

Wählen Sie diese Option, um alle Tracks zur Playlist hinzuzufügen.

Spielliste löschen

Wählen Sie diese Option, um alle Tracks aus der Playlist zu löschen.

Spielliste ein

Es werden nur die in der Playlist aufgeführten Tracks abgespielt.

Passwort deakt.

Die Playlist wird ignoriert, und es werden alle Tracks auf der Disc abgespielt.

- Für Audiodiscs können Sie über die Taste **PROGRAM** eine Playlist erstellen oder bearbeiten.

5. SETUP-FUNKTIONEN (DVD)

5.1 Verwenden des Setup-Hauptmenüs

Im Setup-Hauptmenü können Sie persönliche Einstellungen vornehmen. Dies umfasst diverse Spracheinstellungen, eine Kindersicherung und die Anpassung an Ihr Fernsehgerät.

- Drücken Sie im Stoppmodus die Taste **DISPLAY** der Fernbedienung.

- **Sprache** : Einrichten der Sprachoptionen.
 - Player-Menüs, Disc-Menüs, Disc Audio und Disc-Untertitel
- **Toneinstellg.** : Einrichten der Audio-Optionen.
 - Dolby Digital, MPEG, DTS, Dynam. Komprimierung und PCM Downsampling
- **Anzeige-Setup** : Einrichten der Anzeigeoptionen.
 - TV-Format, Bildschirmeldg, Frontdisplay, Screensaver-zeit, Audio-Screensaver und SCART-Ausgang
- **Kindersicherg.** : Einrichten der Kindersicherung. Diese Funktion ermöglicht Ihnen, die nötigen Vorkehrungen zu treffen, so dass Kinder oder Jugendliche keine Filme anschauen können, die nicht für ihre Altersgruppe vorgesehen sind.
 - Use Password <Kennwort verwenden>, Parental Level <Sicherungsstufe> und Change Password <Kennwort ändern>

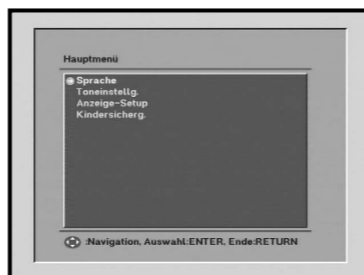

- Über die Tasten ▲ / ▼ auf der Fernbedienung können Sie die einzelnen Funktionen auswählen.
- Drücken Sie die Taste **OK**, um auf die Unterfunktionen zuzugreifen.
- Drücken Sie die Taste **DISPLAY** erneut, um das Menü auszublenden.

5.2 Einrichten der Sprachoptionen

Sie können Voreinstellungen für alle Sprachoptionen in den verschiedenen Menüs vornehmen, die dann bei der Wiedergabe eines Films automatisch angewendet werden.

Drücken Sie die Taste **STOPP**, und drücken Sie dann die Taste **DISPLAY**.

Das Hauptmenü wird angezeigt.

- Wählen Sie mit den Tasten ▲ / ▼ die Option "Sprache" aus, und drücken Sie die Taste **OK**.

- **Player-Menüs** : Einrichten der OSD-Sprache.
- **Disc-Menüs** : Über diese Funktion können Sie festlegen, in welcher Sprache die Disc-Menüs angezeigt werden.
- **Disc-Audio** : Einrichten der Sprache, die über die Lautsprecher ausgegeben wird.
- **Disc-Untertitel** : Einrichten der Sprache, in der die Untertitel auf dem Bildschirm ausgegeben werden. Wenn sich die gewünschte Sprache nicht auf der Disc befindet, wird die Originalsprache der Aufnahme ausgewählt.

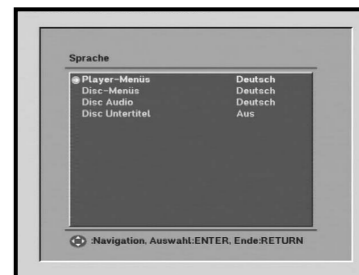

- Wählen Sie mit den Tasten ▲ / ▼ das gewünschte Untermenü aus, und drücken Sie die Taste **OK**.
- Wählen Sie mit den Tasten ▲ / ▼ die gewünschte Sprache aus, und drücken Sie die Taste **OK**.
- Drücken Sie erneut die Taste **OK**, um das Setup-Hauptmenü auszublenden.

Hinweis : Wählen Sie "Other Selection" <Andere Wahl>, falls die gewünschte Sprache nicht angeboten wird. Auf einigen Discs ist die von Ihnen voreingestellte Sprache möglicherweise nicht vorhanden; in diesem Fall wird die auf der Disc voreingestellte Sprache ausgewählt.

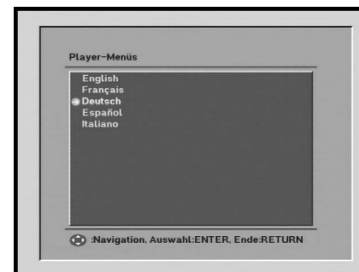

Die Funktion des Menüs "Disc Subtitle" <Disc-Untertitel> ist an die entsprechende Disc gebunden. Einige DVDs verhindern die Auswahl von Untertiteln, auch wenn mehrere Untertitel angeboten werden.

In diesem Fall können Sie den Untertitel über das Menü der DVD auswählen.

5.3 Einrichten der Audio-Optionen

- Versetzen Sie den Player in den Stopmodus, und drücken Sie die Taste **DISPLAY**. Wählen Sie über die Tasten **▲ / ▼** die Option "Toneinstellg.", und drücken Sie die Taste **OK**.

- Wählen Sie mit den Tasten **▲ / ▼** das gewünschte Untermenü aus.

• Dolby Digital

- **PCM** : Konvertierung in PCM-Audio (2-Kanal, 48 kHz). Wählen Sie die Option "PCM", wenn Sie den analogen Audioausgang verwenden.
- **Bitstream** : Konvertierung in Dolby Digital Bitstream (5.1-Kanal). Wählen Sie "Bitstream", wenn Sie den digitalen Audioausgang verwenden.

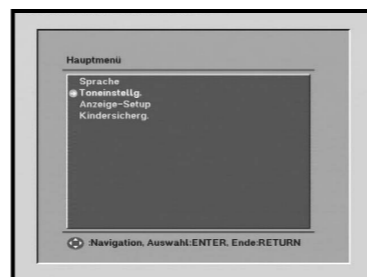

Hinweis : Wenn Sie den falschen digitalen Ausgang auswählen, erfolgt keine Tonausgabe.

• MPEG

- **PCM** : Konvertierung in PCM-Audio (2-Kanal, 48 kHz). Wählen Sie die Option "PCM", wenn Sie den analogen Audioausgang verwenden.
- **Bitstream** : Konvertierung in Dolby Digital Bitstream (5.1-Kanal). Wählen Sie "Bitstream", wenn Sie den digitalen Audioausgang verwenden.

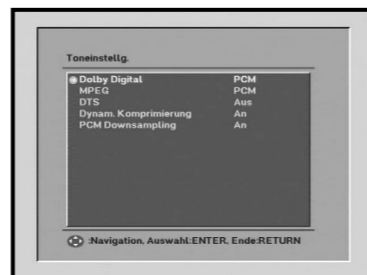

• DTS

- **An** : Ausgabe des DTS-Bitstream nur über den digitalen Ausgang. Wählen Sie "DTS", wenn das Gerät mit einem DTS-Decoder verbunden ist.
- **Aus** : Deaktivieren dieser Funktion.

• Dynam. Komprimierung

- **An** : Wählen Sie diese Option, wenn der mit dem Player verbundene Verstärker keine 96-kHz-Signale verarbeiten kann. In diesem Fall wird das 96-kHz-Signal in ein 48-kHz-Signal konvertiert.
- **Aus** : Wenn die Disc mit einem Kopierschutz versehen ist, erfolgt die Ausgabe mit 48 kHz. Ist dies nicht der Fall, erfolgt die Ausgabe mit 96 kHz.

• PCM Downsampling

- **An** : Wählen Sie diese Option, wenn der mit dem Player verbundene Verstärker keine 96-kHz-Signale verarbeiten kann. In diesem Fall wird das 96-kHz-Signal in ein 48-kHz-Signal konvertiert.
- **Aus** : Wenn die Disc mit einem Kopierschutz versehen ist, erfolgt die Ausgabe mit 48 kHz. Ist dies nicht der Fall, erfolgt die Ausgabe mit 96 kHz.

- Drücken Sie zum Auswählen der gewünschten Option die Taste **OK**.

Hinweis : In Lizenz von Dolby Laboratories hergestellt. "Dolby" und das Doppel-D-Symbol sind Warenzeichen der Dolby Laboratories.

- "DTS" und "DTS Digital Out" sind Markenzeichen von Digital Theater Systems, Inc.

5.4 Einrichten der Anzeigooptionen

- Versetzen Sie den Player in den Stopmodus, und drücken Sie die Taste **DISPLAY**. Wählen Sie über die Tasten **▲ / ▼** die Option "Display Setup" <Anzeige-Einstellungen>, und drücken Sie die Taste **OK**.

- Wählen Sie mit den Tasten **▲ / ▼** das gewünschte Untermenü aus.

• TV-Format

Je nach verwendetem Fernsehgerät ist es u. U. sinnvoll, die Einstellung des Bildformats zu ändern.

- 16:9 Wide <Breitbild> :

Zur Darstellung des vollständigen 16:9-Bildes auf einem Breitbildfernsehgerät.

- 4:3 Letterbox <Balken> :

Wählen Sie dieses Format, wenn Sie das vollständige 16:9-Bild anzeigen möchten.

Mit dem DTB-D700F ist dieser Darstellungsmodus auch auf einem 4:3-Fernsehgerät möglich. Am oberen und unteren Bildschirmrand werden schwarze Balken eingeblendet.

- 4:3 Pan-Scan <Vollbild> :

Wählen Sie dieses Format, um das Bild ohne Balken auf einem normalen Fernsehgerät darzustellen.

(Der linke und der rechte Rand des 16:9-Bildes werden hierbei abgeschnitten.)

• Bildschirmmeldung

Hier können Sie die Bildschirmmeldungen ein- bzw. ausschalten.

• Frontdisplay

Hier können Sie die Helligkeit der Anzeige des vorderen Bedienfelds justieren.

- **Dimmen Wiedg.** : Die Helligkeit der Anzeige wird während der Wiedergabe einer DVD automatisch reduziert.

- **Dimmen** : Reduziert die Helligkeit der Anzeige des vorderen Bedienfelds.

- **Hell** : Erhöht die Helligkeit der Anzeige des vorderen Bedienfelds.

• Screensaver-Zeit

Sie sollten auf jeden Fall eine Einschaltzeit für den Bildschirmschoner einstellen (2 min, 10 min, 30 min oder "never" <aus>), da der Fernsehbildschirm bzw. der Monitor durch lange Standbilder beschädigt werden kann.

• Audio-Screensaver

Sie sollten den Audio-Bildschirmschoner auf jeden Fall aktivieren ("An" oder "Aus"), da die Anzeige im CD- oder MP3-Modus nicht wechselt und daher der Fernsehbildschirm bzw. der Monitor aufgrund des Standbilds beschädigt werden könnte.

• SCART-Ausgang

Auswahl des Typs des SCART-Ausgangs (RGB oder Composite).

- Drücken Sie zum Auswählen der gewünschten Option die Taste **OK**.

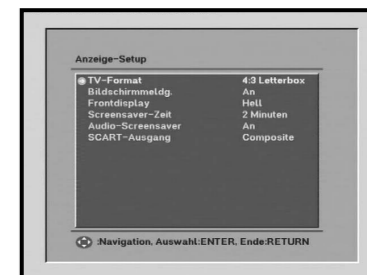
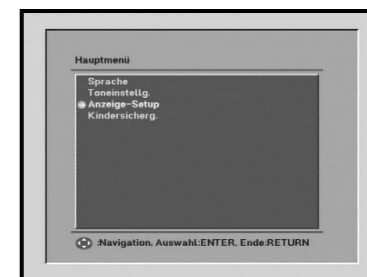

5.5 Einrichten der Kindersicherung

Die Kindersicherung funktioniert bei DVDs, die mit einer Altersfreigabe versehen sind. Sie können so festlegen, welche Filme Ihre Kinder ansehen können. Es gibt bis zu 8 Freigabestufen für eine Disc.

- Drücken Sie im Stoppmodus die Taste **DISPLAY**. Wählen Sie über die Tasten **▲ / ▼** die Option "Parental Control" <Kindersicherung> aus, und drücken Sie die Taste **OK**.

- Wählen Sie über **OK** die Option "On" <An>, falls Sie ein Kennwort verwenden möchten.
- Der Bildschirm zur Kennworteingabe wird angezeigt.

● Rating Level <Freigabestufe> :

Die Funktion für Rating Level <Freigabestufe> ist nur dann verfügbar, wenn die Option "Use Password" <Kennwort verwenden> aktiviert ist. Um die Sperre aufzuheben, wählen Sie Off <Aus>, und drücken Sie die Taste **OK**.

- Wählen Sie über die Tasten **▲ / ▼** die Option "Parental Level" <Sicherungsstufe> aus, und drücken Sie die Taste **OK**.
- Wählen Sie mit den Tasten **▲ / ▼** die Freigabestufe aus, und drücken Sie die Taste **OK**.

- Kids <Kinder> :

Wählen Sie diese Einstellung, damit nur für Kinder freigegebene DVDs abgespielt werden können.

- 2 to 7 <2 bis 7> :

Wählen Sie diese Einstellung, um das Abspielen von DVDs zuzulassen, die allgemein und für Kinder freigegeben sind. DVDs für Erwachsene können nicht abgespielt werden.

- Adult <Erwachsene> :

Wählen Sie diese Einstellung, damit für Erwachsene freigegebene DVDs abgespielt werden können.

● Change Password <Kennwort ändern> :

- Wählen Sie über die Tasten **▲ / ▼** die Option "Change Password" <Kennwort ändern>.
- Drücken Sie die Taste **OK**. Der Bildschirm zum Ändern des Kennworts wird angezeigt.
- Geben Sie das neue Kennwort ein.
- Geben Sie das neue Kennwort erneut ein.

Hinweis : Falls Sie das Kennwort vergessen sollten, wenden Sie sich bitte an Ihren Händler oder Dienstleister. Prägen Sie sich daher das neue Kennwort gut ein, oder bewahren Sie eine Niederschrift des Kennworts an einem sicheren Ort auf.

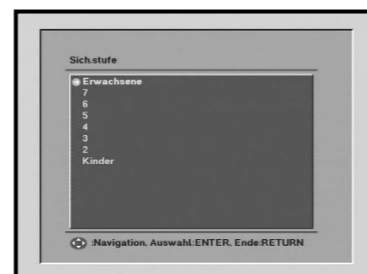
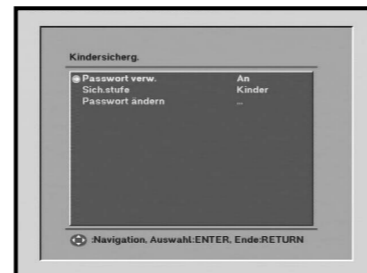
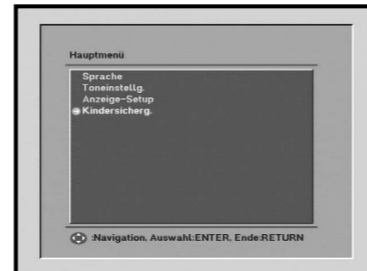

FEHLERSUCHE

In einigen Gebieten ist das digitale terrestrische Signal möglicherweise schwach. In diesem Fall empfiehlt sich die Verwendung einer Antenne mit Verstärker, die auch schwache Signale empfangen kann.

Sie können über einen bestimmten, vom Sender zugewiesenen Kanal neue Systemsoftware für diesen Receiver herunterladen. Ihr Vertriebshändler stellt Ihnen weitere Informationen hierzu zur Verfügung.

Problem	Mögliche Ursache	Problemlösung
Die LEDs der Frontblende leuchten nicht. Es liegt keine Spannung an.	Das Netzkabel ist nicht ordnungsgemäß angeschlossen.	Schließen Sie das Netzkabel ordnungsgemäß an.
Auf dem Bildschirm wird kein Bild angezeigt.	Der Receiver befindet sich im Standby-Modus. Das Scart-Kabel ist nicht ordnungsgemäß mit dem Videoausgang des Fernsehgeräts verbunden. Am Fernsehgerät wurde der falsche Kanal oder Videoausgang ausgewählt.	Schalten Sie den Receiver ein. Überprüfen Sie den Anschluss, und stellen Sie ihn gegebenenfalls ordnungsgemäß her. Überprüfen Sie den am Fernsehgerät ausgewählten Kanal und Videoausgang, und ändern Sie sie gegebenenfalls (siehe Bedienungsanleitung des Fernsehgeräts).
Es erfolgt keine Tonwiedergabe.	Das Audiokabel wurde falsch angeschlossen. Die Lautstärke wurde auf Null abgesehen. Die Stummschaltung ist aktiviert.	Überprüfen Sie den Anschluss, und stellen Sie ihn gegebenenfalls ordnungsgemäß her. Heben Sie die Lautstärke am Fernsehgerät an. Drücken Sie die Taste MUTE.
Die Fernbedienung funktioniert nicht.	Falsche Bedienung. Die Batterien sind verbraucht oder falsch eingelegt.	Zielen Sie mit der Fernbedienung direkt auf den Receiver. Tauschen Sie die Batterien aus, oder legen Sie sie ordnungsgemäß ein.
Die Bildqualität ist schlecht.	Die Signalstärke ist zu gering.	Überprüfen Sie die Signalstärke im Menü Automatisches Scannen. Korrigieren Sie die Antennenausrichtung.
Auf dem Bildschirm wird die Meldung "Signal wird gesucht" angezeigt.	Das Antennenkabel ist nicht angeschlossen oder sitzt nicht fest. Der LNB-Konverter ist defekt. Falsche Position der Satellitenantenne.	Überprüfen Sie den Anschluss, und stellen Sie ihn gegebenenfalls ordnungsgemäß her. Tauschen Sie den LNB-Konverter aus. Überprüfen Sie die Position, und korrigieren Sie sie gegebenenfalls. Überprüfen Sie die Signalstärke im Menü Automatisches Scannen.
Auf dem Bildschirm wird die Fehlermeldung "Kanaldaten nicht vorhanden" angezeigt.	Der Satellit ist noch nicht gespeichert.	Führen Sie im Menü Automatisches Scannen oder Manuelles Scannen eine Suche durch.

ENTSORGUNG

Das Gerät, das Verpackungsmaterial (beispielsweise Styropor) und die Batterien dürfen niemals zusammen mit dem Haushaltsabfall entsorgt werden. Informieren Sie sich über die örtlichen Entsorgungsbestimmungen, und entsorgen Sie Abfälle gemäß den entsprechenden Verordnungen an den dafür vorgesehenen Standorten.

TECHNISCHE DATEN

Stromversorgung

Typ :	SMPS
Eingangsspannung :	100-240V~ AC 50/60Hz
Sicherungswerte :	250V/T2AH
Energieverbrauch :	Máx. 40W
Standby-Modus :	<10W

Demodulator

Typ :	COFDM-DEMULATION (DVB-T)
FFT :	2K ODER 8K
Coderate :	1/2,2/3,3/4,5/6,7/8
Schutzintervalle :	1/4,1/8,1/16 und 1/32

RF-Eingang

Anschluss :	IEC-Buchsenstecker
Frequenzbereich :	50 – 860 MHz
Eingangssignalpegel :	-78 bis -20 dBm
Loop-Through :	50 – 860 MHz, IEC-Stecker

Videodecoder

Systemdecodierung :	MPEG 2 ISO/IEC 13818 (Transport-Stream)
Profil und Stufe :	MPEG 2, MP@ML (4:2:2)
Datenrate :	1 – 15 Mbit/s
Videoformate :	4:3 (Standard) und 16:9 (Breitbild)
Bildaflösung :	720 (h) x 576 (v) x 50 Halbbilder pro Sekunde

Audiodecoder

Systemdecodierung :	MPEG 1 ISO/IEC 11172-3, Schicht I und II
Audiomodus :	Mono, Zweikanal, Stereo, Joint-Stereo
Abtastfrequenz :	32, 44.1 und 48 KHz

Hinweis : Die technischen Daten der DTT/DVD können ohne vorherige Ankündigung geändert werden.

TECHNISCHE DATEN

BASISBAND AUDIO/VIDEO-AUSGANG

VÍDEO

Vídeo Typ :	PAL, SECAM
Schnittstelle :	2 Scart-Anschlüsse (TV, VCR)
Impedanz :	75
Ausgangspegel :	1 Vp-p

AUDIO

Schnittstelle :	2Scart-Anschluss (TV, VCR)
Impedanz :	600 Balance
Ausgangspegel :	max. 3.0 Vp-p (regelbar)
Frequenzbereich :	± 3dB (20–15 kHz)
S/PDIF :	Digitaler Audioausgang

SPEICHER

Flash	4MB
SDRAM	8MB

PHYSISCHE DATEN

Dimensões (L x P x A)	367 x 269 x 62 mm
Peso (líquido)	2.7Kg

DVD-Schnittstelle

Schnittstellenstandard :	ATA/ATAPI-5
DVD-Loader :	DSL-710A
Dataübertragungsmodus :	Ultra-DMA-Modus 4
Übertragungsrate :	Bis zu 66 MB/s

DTB-D700F

Instructions for use

GB

SAFETY INSTRUCTIONS

This DTT has been manufactured to satisfy international safety standards. Please read the following recommended safety precautions carefully.

- MAINS SUPPLY:** AC 100 - 240V~, 50/60Hz
- OVERLOADING:** Do not overload wall outlets, extension cords or adapters as this can result in fire or electrical shock.
- LIQUIDS:** Keep liquids away from the DTB-D700F.
- CLEANING:** Before cleaning, disconnect the DTB-D700F from the wall socket. Use a cloth lightly dampened with water(no solvents) to clean the exterior.
- VENTILATION:** Do not block the DTB-D700F ventilation holes. Ensure that free airflow is maintained around the DTB-D700F. Never store the DTB-D700F where it is exposed to direct sunlight or near heating equipment e.g. a radiator.
Never stack other electronic equipment on top of the DTB-D700F. Place the DTB-D700F at least 30mm from the wall.
- ATTACHMENTS:** Do not use any attachment that is not recommended by the manufacturer; it may cause a hazard or damage the equipment.
- CONNECTION TO THE CABLE TV SIGNAL AND TV:**
Connect all components before plugging any power cords into the wall outlet. Always turn off the DTB-D700F, TV and other components before you connect or disconnect any cables.
- SERVICING:** Do not attempt to service this product yourself. Any attempt to do so will make the warranty invalid. Refer all servicing to a qualified service agent.
- LIGHTNING:** If the DTB-D700F is installed in an area subject to intense lightning activity, protection devices for the DTB-D700F mains connector and modem telephone line are essential.
The individual manufacturer's instruction for safeguarding other equipment, such as TV set, Hi-Fi, etc., connected to the DTB-D700F must also be followed during lightning storms.
- GROUNDING:** CATV cable MUST BE EARTHED.
The grounding system must comply with SABS 061.

Note : Dispose the used batteries at designated place for environment protection

WARNING!

- 1. Follow these directions in order not to damage the power cord or plug.**
 - Do not modify or process the power cord or plug arbitrarily.
 - Do not bend or twist the power cord too much.
 - Make sure to disconnect the power cord with holding the plug.
 - Separate heat appliances from the power cord as distance as possible in order to prevent the cover from being melted.
- 2. Failure to follow one of them may cause electrical shock.**
 - Do not open the main body.
 - Do not insert metals or inflammable objects inside the product.
 - Do not touch the power plug with a wet hand.
 - Disconnect the power cord in case of lightening.
 - Do not cover the receiver's ventilation openings with items such as newspapers, clothes etc.
 - Do not place the receiver on top of household appliances that emit heat.
- 3. Do not use the product when it is out of order. If you continue to use the product with a defect, it can cause a serious damage to the product. Make sure to contact your local product distributor when the product is out of order.**

IMPORTANT INFORMATION

..... IMPORTANT INFORMATION

Caution!

This product utilizes a laser. Use of controls or adjustments or performance of procedures other than those specified here in may result in hazardous radiation exposure. Do not open cover and do not repair yourself. Refer servicing to qualified personnel.

Handling Cautions

- Before connecting other components to this player, be sure to turn them all off.
- Do not move the player while a disc is being played, or the disc may be scratched or broken, and the player's internal parts may be damaged.
- Be careful not to put your hand into the disc tray.
- Do not place anything other than the disc in the disc tray.
- Exterior interference such as lightning and static electricity can affect normal operation of this player. If this occurs, turn the player off and on again with the POWER key, or disconnect and then reconnect the AC power cord to the AC power outlet. The player will operate normally.
- Be sure to remove the disc and turn off the player after use.
- Disconnect the AC power cord from the AC outlet when you don't intend to use the player for long periods of time.
- Clean the disc by wiping in a straight line from the inside to the outside of the disc.

Copy Protection

- Many DVD discs are encoded with copy protection. Connecting to a VCR results in a distorted picture from copy-protected DVD discs.
- This product incorporates copyright protection technology that is protected by methods claims of certain U.S. patents and other intellectual property rights owned by Macrovision Corporation and other rights owners.
This device is protected by U.S. patent numbers 4,631,603, 4,577,216, 4,819,098 and 4,907,093 and other intellectual property rights.
Use of this copyright protection technology must be authorized by Macrovision Corporation, and is intended for home and other limited viewing uses only unless otherwise authorized by Macrovision Corporation. Reverse engineering or disassembly is prohibited.

Note : Dispose the used batteries at designated place for environment protection.

Disc Storage

Be careful not to harm the disc because the data on these discs is highly vulnerable to the environment.

- Do not keep under direct sunlight.
- Keep in a cool ventilated area.
- Store vertically.
- Keep in a clean protection jacket.

Note :

- Discs which cannot be played with this player.
- DVD-ROM
- DVD-RAM
- CD-ROM
- CDV
- CDI
- HD layer of super Audio CD
- CDGs play audio only, not graphics.
- WMA
- PICTURE CD
- Ability to play back may depend on recording conditions.
- DVD-R, +R
- CD-RW
- DVD+RW, -RW
- AUDIO CD
- MP3

CONTENTS

Safety Instructions	2
Important Information	4
General Features	8
Disc Type & Characteristics	9
Connecting Your DTB-D700F	10
Description	12
Front Panel & Display Indicators	12
Rear Panel	13
Remote Control Unit	14
1. Basic Functions (DTT)	16
2. Operating The Receiver	21
Main Menu	21
2.1. Installation	21
2.1.1 Manual Scanning	21
2.1.2 Auto Scanning	22
2.1.3 Reset to Factory Defaults	22
2.2. Channel Organising	23
2.2.1 Delete Frequency	23
2.2.2 Delete Channel	23
2.2.3 Delete All Channels	23
2.2.4 Delete Scrambled Channels	24
2.2.5 Favorite Channels	24
2.2.6 Move & Edit Channel	25
2.3. Parental Lock	26
2.3.1 Set Channel Lock	26
2.3.2 Change PIN Code	27
2.4. System Setup	28
2.4.1 Language Selection	28
2.4.2 OSD Setting	28
2.4.3 Media Settings	29
2.4.4 Time & Timer Setting	29
2.4.5 System Information	30
2.4.6 Software Upgrade	30
2.4.7 Copy Channel Data	30

3. Basic Functions (DVD)	31
3.1 Playing a Disc	31
3.2 Using the Search & Skip Functions	32
3.3 Using the Disc and Title Menu	32
3.4 Using the Display Function	33
4. Advanced Functions (DVD)	34
4.1 Repeat Play	34
4.2 Search Mode	35
4.3 Selecting Audio Language	36
4.4 Selecting Subtitle Language	36
4.5 Changing the Camera Angle	37
4.6 Zoom Screen	37
4.7 Using the Bookmark	38
4.8 Play Mode (CD, MP3)	38
4.9 Playlist (CD, MP3)	39
5. Setup Functions (DVD)	40
5.1 Using the Setup Main Menu	40
5.2 Setting Up the Language Features	41
5.3 Setting Up the Audio Options	42
5.4 Setting Up the Display Options	43
5.5 Setting Up the Parental Control	44
Troubleshooting	45
Disposal	45
Technical Specifications	46

GENERAL FEATURES

1. USER SECTION

- ▶ 400 PROGRAMMABLE CHANNELS
- ▶ ADVANCED ELECTRONIC PROGRAM GUIDE
- ▶ MULTI LANGUAGE SUPPORTED FOR OSD
- ▶ SUBTITLE & TELETEXT(OSD & VBI) SUPPORTED WITH MULTI LANGUAGE
- ▶ FULL FUNCTION INFRARED REMOTE CONTROL UNIT
- ▶ AUTO AND MANUAL SCAN FACILITY
- ▶ CHANNEL ORGANIZING (PROGRAMMABLE)
- ▶ LOW POWER CONSUMPTION
- ▶ AUTO UPDATED EPG

2. TUNER SECTION

- ▶ 50~860 MHz WIDE BAND TUNER
- ▶ RF LOOP-THROUGH OUTPUT(MALE) FOR ANALOG RECEIVER

3. VIDEO SECTION

- ▶ DVB-T COMPLIANT
- ▶ MPEG-2 VIDEO(MP@ML)
- ▶ COMPATIBLE FOR BOTH SCPC/MCPC
- ▶ SUPPORTS ASPECT RATIO 4:3(NORMAL) AND 16:9(WIDE SCREEN)
- ▶ FFT: 2K OR 8K
- ▶ 2SCART

4. AUDIO SECTION

- ▶ MPEG 1 AUDIO LAYER I & II
- ▶ MONO, DUAL, STEREO AND JOINT STEREO AUDIO MODE
- ▶ 32, 44.1 AND 48 KHz SAMPLING FREQUENCIES
- ▶ VOLUME CONTROL AND MUTE FUNCTION THROUGH REMOTE CONTROL UNIT (DTT)
- ▶ SPDIF DIGITAL AUDIO OUTPUT
- ▶ DOLBY DIGITAL (DVD)

5. DVD SECTION

- ▶ PROGRAMMED PLAY(CD, MP3)
- ▶ PARENTAL CONTROL
- ▶ VARIOUS ON SCREEN MENU FUNCTIONS

DISC TYPE & CHARACTERISTICS

This DTB-D700F player is capable of playing the following types of discs with the corresponding logos:

Disc Types (Logos)	Recording Types	Disc Size	Max. Playing Time	Characteristics
	Audio + Video	5"	Single-sided 240 min. Double-sided 480 min.	<ul style="list-style-type: none"> • DVD contains excellent sound and video due to Dolby Digital and MPEG-2 system. • Various screen and audio functions can be easily selected through the on-screen menu.
		3 1/2"	Single-sided 80 min. Double-sided 160 min.	
	Audio	5"	74 min.	<ul style="list-style-type: none"> • CD is recorded as a Digital Signal with better audio quality, less distortion and less deterioration of audio quality over time.
		3 1/2"	20 min.	

● Disc Markings

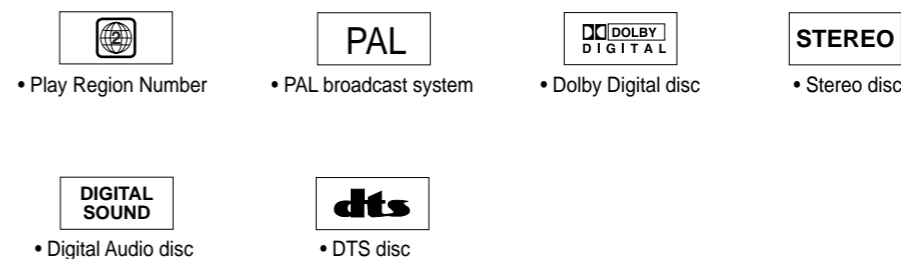

● Play Region Number

Both the DTB-D700F player and the discs are coded by region. These regional codes must match in order for the disc to play. If the codes do not match, the disc will not play.

CONNECTING YOUR DTB-D700F

1. LOCATION OF THE RECEIVER

Your DTB-D700F should be placed under proper ventilation. Don't put in completely enclosed cabinet that will restrict the flow of air, resulting in overheating. The location should be safeguarded from direct sunlight, excess moisture, rough handling or household pets. Avoid stacking other electronic components on the top of the receiver. The location should be safely accessible by the cable from your antenna system.

2. CONNECTING THE RECEIVER WITH AERIALS

You can connect the receiver to the following type of aerials:

- Use a standard outdoor roof aerial intended for receiving channels between VHF and UHF.
- Because many older roof-mounted aerials may only receive a limited number of channels, it is difficult or impossible to receive digital channels transmitted on higher frequencies. If so, you may replace the roof aerial.
- Some outdoor aerials are directed towards an analogue transmitter. The aerial must be directed towards a digital TV transmitter.
- It is not desirable to use indoor or window mounted aerials, as it will be difficult or impossible to receive digital channels.

3. CONNECTING THE RECEIVER TO TV

To connect the receiver with your television, you can use Scart Cable or RCA cable. In the case of connecting your TV through SCART cable, connect the SCART connector marked TV to the respective SCART port on the TV.

4. CONNECTING YOUR VCR

To connect a VCR, the receiver has been provided with SCART at the rear marked "AV2(EXT)". Using a SCART connector, the VCR can be connected to the receiver.

5. CONNECTING YOUR ANALOG RECEIVER

To facilitate the user using analog receiver to view analog channels, DTB-D700F has been provided with a loop through terminal marked as "LOOP". Connect the coaxial cable from this terminal to the IF input terminal of your analog receiver. Now by keeping the DTB-D700F in standby, you will be able to tune and view analog channels from your analog receiver.

6. CONNECTING EXTERNAL AUDIO / HI-FI SYSTEM

To connect any external Audio Hi-Fi system, the receiver has been provided with two RCA connectors at the back of the receiver, marked with AUDIO L and R respectively to connect the left and right Audio.

7. CONNECTING DIGITAL AUDIO SYSTEM

Connect a fiber optic cable between DIGITAL AUDIO OUT(OPTICAL) on the receiver and OPTICAL on the Digital Audio System.

Connecting Figure

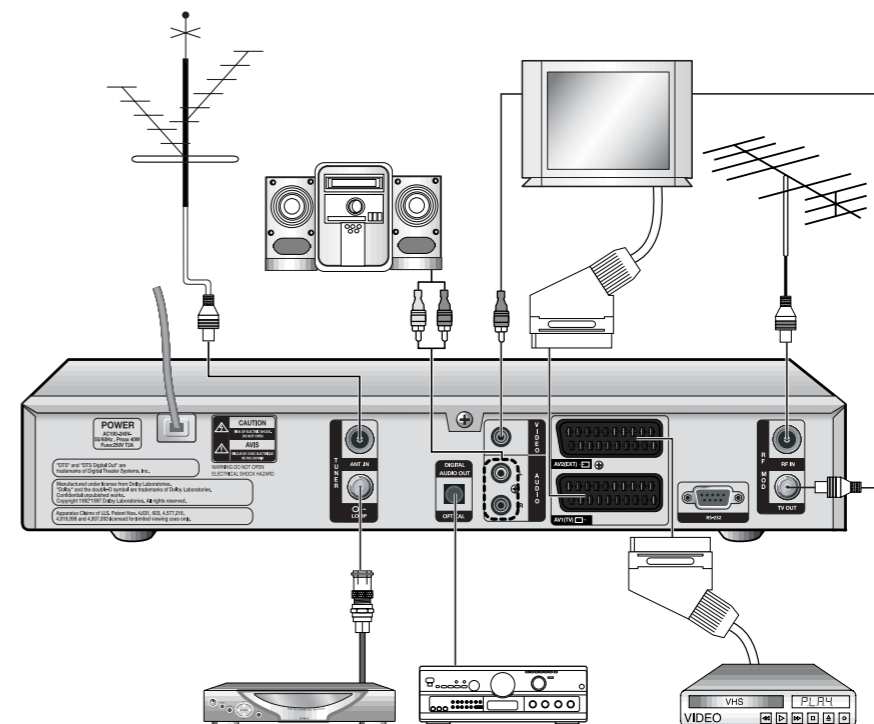

Note : In some region, the digital terrestrial signal may be weak. So you'd better use the antenna in which the booster was built, for watching the weak signal channels.

DESCRIPTION

Front Panel & Display Indicators

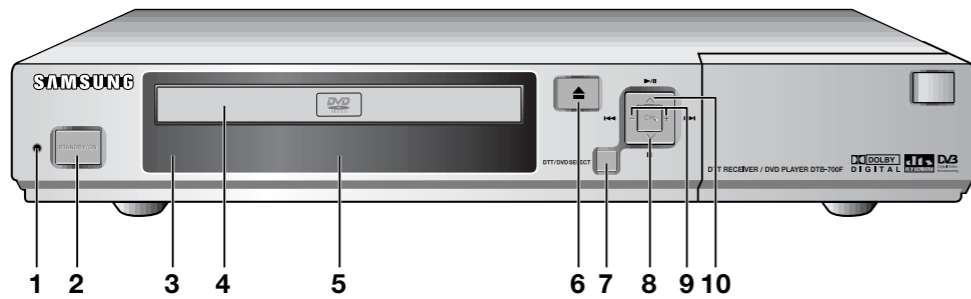

- 1. LED**
Turn off light when the product is in the Stand-by mode. Turn on blue light when it is in operation.
- 2. STANDBY/ON**
This key is used to turn the receiver on and off (standby).
- 3. INFRARED SENSOR**
This is to receive the IR commands from the Remote Control Unit.
- 4. DISC TRAY**
Load the disc here.
- 5. DISPLAY**
Operation indicators are displayed here.
- 6. OPEN/CLOSE (▲)**
Press to open and close the disc tray.
- 7. DVD SELECT**
Switched between DTB-D700F and DVD mode.
- 8. STOP (■)**
Stops disc play.
- 9. SKIP (◀▶)**
Use to skip a scene or music.

- 10. PLAY/PAUSE (▶/||)**
Begin or pause disc play.

Front Panel Display

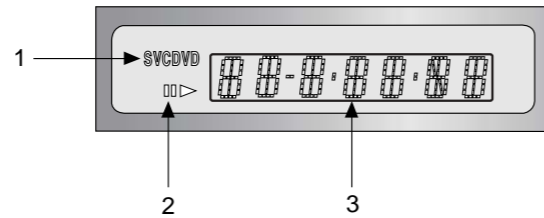

- 1. Disc type indicators
- 2. Play/Pause/Forward play
- 3. Displays various messages concerning operations such as PLAY, STOP, LOAD ...
no DISC : No disc loaded.
OPEn : The disc tray is open.
LOAD : Player is loading disc information.
CLOSE
ErrOr

DESCRIPTION

Rear Panel

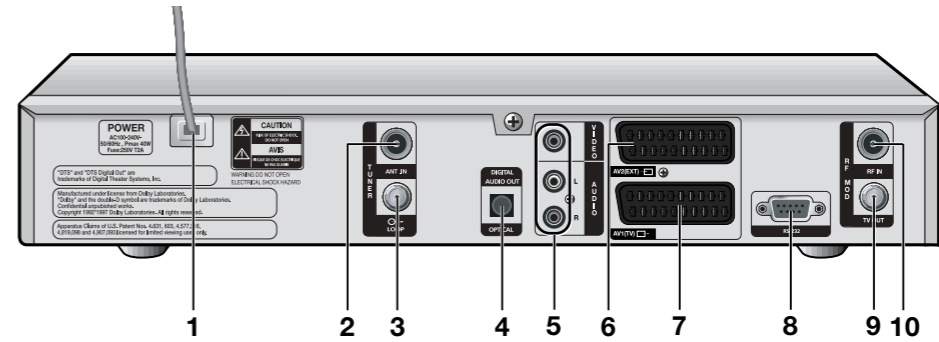

- 1. AC MAINS**
This is to plug in the AC mains power cord. The input AC voltage range is 100V to 240V, 50Hz/60Hz supply.
- 2. ANT.IN**
Use to connect a terrestrial antenna.
- 3. LOOP**
Use to connect other receiver.
- 4. DIGITAL AUDIO OUT (OPTICAL)**
Output for connection to a digital amplifier.
- 5. VIDEO, AUDIO R/L**
Use to connect video and audio from components.
- 6. AV2(EXT)**
Use to connect your VCR or other equipment.
- 7. AV1(TV)**
Use to connect your TV.
- 8. RS 232 DATA PORT**
This is used to connect your receiver to a computer for reading and loading data information.
- 9. TV OUT**
This is for connecting to your TV via RF cable.
- 10. RF.IN**
This is for connecting your local RF channels to your TV through Loop.

Remote Control Unit

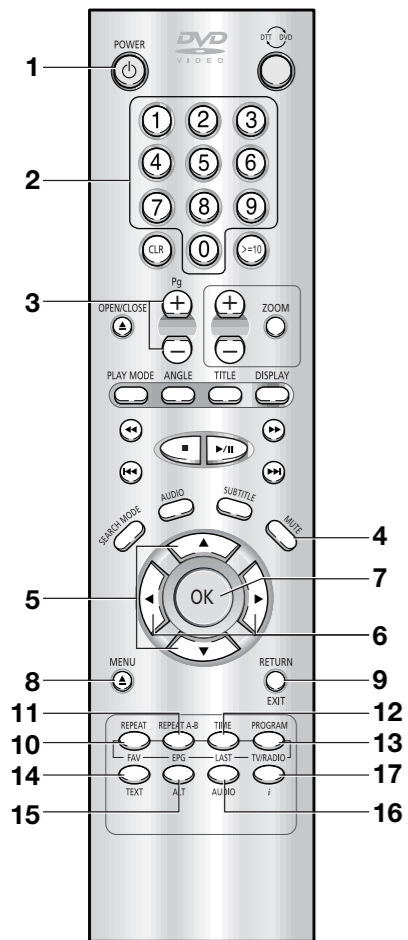

DTT FUNCTIONS

- 1. POWER** Power on/Standby.
- 2. NUMERICAL** Selection of a channel, input of a numeric value during operation.
- 3. Pg+/-** Use to move up or down pages the menu.
- 4. MUTE** Muting. ("Silence mode")
- 5. ▲ / ▼** Use to change channels and move the cursor to the up/down menu option.
- 6. ◀ / ▶** Use to increase or decrease the volume and move the cursor to the left/right menu option.
- 7. OK** Use to enter and confirm any data to the receiver in the menu system. Use to select the item. Press while viewing TV and a list of channels is displayed.
- 8. MENU** Calls up the main menu.
- 9. EXIT** Use to exit a menu or return to the previous menu.
- 10. FAV** Switches between favorite lists.
- 11. EPG** Calls up the electronic program guide.
- 12. LAST** Returns to the last channel.
- 13. TV/RADIO** Switches between TV and Radio programs and lists.
- 14. TEXT(green)** Select the text (teletext / subtitle) mode.
- 15. ALT(yellow)** Calls up soundtrack list in current channel.
- 16. AUDIO(blue)** Changing the audio to left, right or both channels.
- 17. i (red)** Use to display the program information box in the screen. This key functions same as the red key on the menu. Press once and you can get simple information on the program. Press twice and you can get detailed information on the channel in text box.

Remote Control Unit

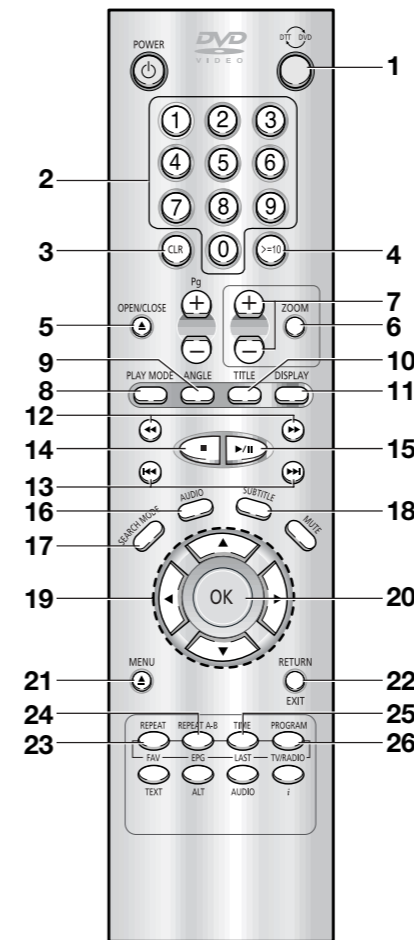

DVD FUNCTIONS

- 1. DTT/DVD** Switched between DTT and DVD mode.
- 2. NUMERICAL**
- 3. CLEAR** Use to remove menus or status displays from the screen. Press the CLR key to delete bookmark number.
- 4. >=10** Use to go to the track over 10 of the MP3 disc.
- 5. OPEN/CLOSE** To open and close the disc tray.
- 6. ZOOM** Enlarges DVD picture(X2 or Off).
- 7. +/-**
- 8. PLAY MODE** To access the play mode info display to set random and program playback.
- 9. ANGLE** Use to access various camera angles on a DVD.
- 10. TITLE** Brings up the Disc title menu.
- 11. DISPLAY** Displays the current disc mode.
- 12. SLOW/SEARCH** Use these for slow playback or searching.
- 13. SKIP** Use to skip the title, chapter or track.
- 14. STOP**
- 15. PLAY/PAUSE** Begin/Pause disc play.
- 16. AUDIO** Use this key to access various audio functions on a disc.
- 17. SEARCH MODE** Use to go to the track or chapter of the disc you want.
- 18. SUBTITLE** Press this to switch the DVD's subtitle language.
- 19. DIRECTION**
- 20. OK**
- 21. MENU**
- 22. RETURN** Returns to a previous menu.
- 23. REPEAT** Allows you to repeat a title, chapter, track or disc.
- 24. REPEAT A-B** Use to repeat sections between two specific point.
- 25. TIME**
- 26. PROGRAM** Allows you to program a specific order.

1. BASIC FUNCTIONS (DTT)

1. Display Screen

Before you can view the television program, you must perform the installation.

Therefore you will see only menu images at first.

After the television channels have been programmed, you will see the following picture(banner) each time you switch channels:



- Press the **red(i)** key in view mode.
- Select the channel by pressing the **Numerical 0~9** keys or **▲ / ▼** keys and select the **TV/RADIO** key to move to TV or Radio channel.

You will also see this picture each time you change channels.

When you press the **TV/RADIO** key on the Remote Control Unit, **TV** and **Radio** program are toggled.

Detailed program information

- Press the **red(i)** key twice while you are viewing a program.

First you will see the banner described above.

After the **red(i)** key is pressed in the second time, detailed information for current program can be displayed on another banner, if there is more information. When this information is more than one page, **Pg+/-** can be used for page up and down.

Note : This service depends on service provider.

2. Volume Control



To control the volume level :

- Press the **◀ / ▶** keys to adjust the volume level.
- Press the **MUTE** key to turn to silence mode.
- Press the **MUTE** key again or **◀ / ▶** keys in order to cancel the mute function.

3. Select Soundtrack

- Press the **ALT(yellow)** key to see the soundtrack list.
- Press the **▲ / ▼** and **OK** key to select one.

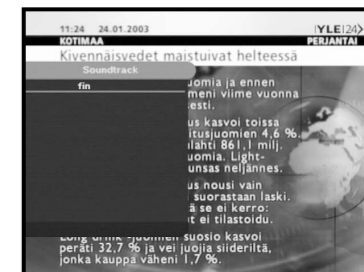

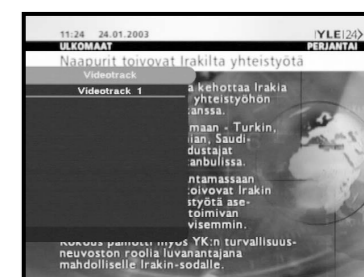

4. Select Videotrack

- Press the **ALT(yellow)** key twice to see the videotrack list.
- Press the **▲ / ▼** and **OK** key to select one.



5. Service List

- Press the **OK** key to while you are viewing a program.
- Select list by pressing the **TV/RADIO** or **FAV** key.

The icon  behind the channel name symbolises scrambled channel, and the  icon behind the channel name symbolises lock channel.

- Select the channel by pressing the **▲ / ▼, Pg+/-**.
- Press the **OK** key to watch that channel.



The colour key corresponds the following service list.

- **Green(TEXT)** key : **Favorites**
- **Yellow(ALT)** key : **Alphabetical**
- **Blue(AUDIO)** key : **Provider**
- **Red(i)** key : **Frequency**

5.1 Service Favorites

- Press the **green(TEXT)** key on the control unit to select the Favorites list.
- Press the **green(TEXT)** key to toggle group and channel list.
- Use the **▲ / ▼, Pg+/-** keys to select a favorite group or a channel that you want.



5.2 Service Alphabetical

- Press the **yellow(ALT)** key on the remote control unit to select the Alphabetical list.
- Press the **yellow(ALT)** key to toggle group and channel list.
- Use the **▲ / ▼, Pg+/-** keys to select a Alphabetical group or a channel that you want.



5.3 Service Provider

- Press the **blue(AUDIO)** key on the remote control unit to select the Provider list.
- Press the **blue(AUDIO)** key to toggle group and channel list.
- Use the **▲ / ▼, Pg+/-** keys to select a Provider group or a channel that you want.



5.4 Service Frequency

- Press the **red(i)** key on the remote control unit to select the Frequency list.
- Press the **red(i)** key to toggle group and channel list.
- Use the **▲ / ▼, Pg+/-** keys to select a Frequency group or a channel that you want.



6. Program Information

EPG-Electronic Program Guide

The electronic program guide gives you a channel list for the channels.

- Note :**
1. This service depends on service provider.
 2. After receiver recognized the GMT-time from the signal which takes few seconds, it can display correct EPG information.



- Press the **EPG** key while you are viewing a program.

This function is displayed on the screen by using only time.

- **GREEN(TEXT)** key : Green key is for moving back to the previous date.
- **YELLOW(ALT)** key : Yellow key is for moving to the next coming date.
- **RED(i)** key : This key is used to watch the program information, if there is more information than one page. Use the **Pg+/-** keys to move up and down pages.
- **◀ / ▶** key : Use to display the program list by 30 minutes per block.

Time interval can be adjusted by press keys as followings on EPG screen:

- 1 Key:** 1 hour and 30 minutes **2 key:** 30 minutes **3 key:** 15 minutes

With the **TV/RADIO** or **FAV** key you can browse among the various programs lists.

- Select the channel by pressing the **▲ / ▼, Pg+/-** keys and press the **OK** key to watch this channel.

7. Subtitle

When the current broadcasting program provides subtitle, press the **TEXT** key to see the current subtitle language list. If Subtitle is available on current program, [S] is displayed on the banner after changing program(channel) or pressing the **red(i)** key.



To change the subtitle language:

- Press the **TEXT** key to see the subtitle language List.
- Use the **▲ / ▼** keys to select a subtitle language you want.
- Press the **OK** key and then the subtitle language you want is displayed.

The menu display is carefully created and user friendly to assure the easy operation of the receiver by the user.

2. OPERATING THE RECEIVER

8. Teletext OSD

When the current broadcasting program provides Teletext OSD, press the **TEXT** key twice to see the current Teletext OSD list.

To change the Teletext OSD:

- Use the **▲ / ▼** keys to select a **Teletext OSD** you want.
- Press the **OK** key and then the **Teletext OSD** you want is displayed on the screen.



9. Teletext VBI

When the current broadcasting program provides **Teletext VBI**, press the **TEXT** key three times to see the current Teletext VBI list.

To change the Teletext VBI:

- Use the **▲ / ▼** keys to select a **Teletext VBI** you want.
- Press the **OK** key and then the **Teletext VBI** you want is displayed on the screen.



Note : A television with TV functions supported shall be used.
The system shall operate with the subtitle turned off.

10. Audio Mode

You can choose a mode among left, right or stereo using the **AUDIO** key.

To change the audio mode:

- Press the **AUDIO** key to select the left, right or stereo.
- Press the **EXIT** key to save and escape from this menu.



Main Menu

After installing your antenna system and DTB-D700F with appropriate connectors.

- Plug in the AC main power and switch on the receiver.
- Press the **MENU** key to bring up the main menu.

The following on screen display will appear:

The sub menu topics will be displayed.
For the sub-menus Installation, Channel Organising and Parental Lock you need the PIN Code.

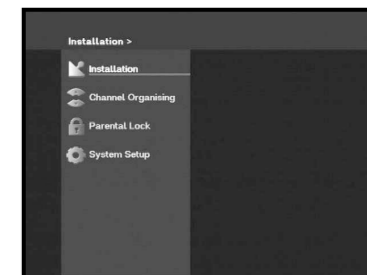

2.1. Installation

This menu consists of 3 sub-menus:
Manual Scanning, Auto Scanning and Reset to Factory Default.

- Select "**Installation**" in the main menu mode to select the sub menu.
- Enter the **PIN** Code.

If you have not entered your own **PIN** Code then the **PIN** Code **0000** applies, which was set at the factory.

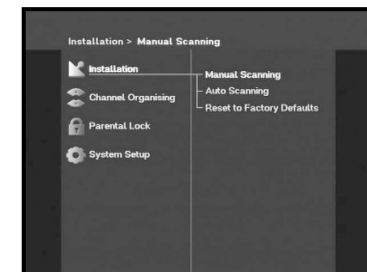

2.1.1 Manual Scanning

To tune-in new channels and weak signals, the DTB-D700F has been provided with the option "**Manual Scanning**" where the channel data can be entered by the user.

After selecting the "**Manual Scanning**" from the Installation Menu, the following screen will be displayed:

- Select the channel which you want to find.
- Input the frequency of the channel you want to find.
- Select the bandwidth.
You can select the value of **6**, **7** or **8** MHz.
- Select the FFT (Fast Fourier Transform) Mode.
You can select the value of **2K** or **8K**.
- After select option, press the **OK** key to start the scanning process.

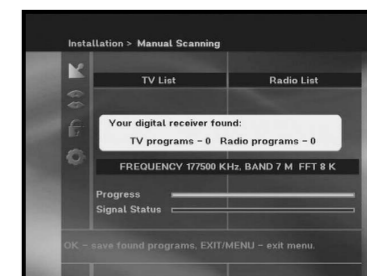
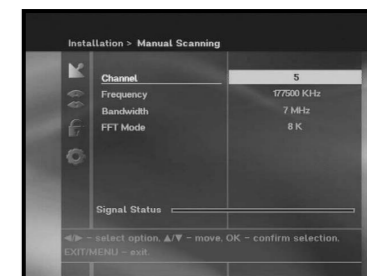

2.1.2 Auto Scanning

The sub menu “**Auto Scanning**” will enable download of the channels automatically from the preprogrammed load.

To download channels automatically:

- You can select **All** or **Only Free** option mode.
 - All** : Scanning all the channels
 - Only Free** : Scanning free channels
- Select the FFT (Fast Fourier Transform) Mode. You can select the value of **2K** or **8K**.
- Setting the maximum or minimum frequency.
- Press the **OK** key.
 - Auto Scanning menu will be displayed.
 - All the channels in the list will be automatically downloaded.

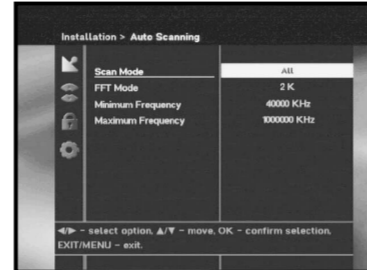

2.1.3 Reset to Factory Defaults

This to restore the factory set values in case the user has encountered some problems after changing any values of channel data and others which may be in error. At the request window, if you press the **OK** key, the receiver will be reset to factory default settings automatically.

Note : This cause your previous settings to be deleted!



2.2. Channel Organising

The “**Channel Organising**” menu has six functions: The “**Channel Organising**” menu is used to delete the Frequencies and Channels or to make Favorite channels or move channel as you want.

- Enter the **PIN** Code.

If you have not entered your own **PIN** Code **PIN** Code **0000** applies, which was set at the factory.



2.2.1 Delete Frequency

- Select the desired frequency list you want to delete by pressing **red(i)** key.
- Press the **OK** key for confirmation.

Note : This feature doesn’t delete frequency itself but deletes the list of channels registered for frequency.

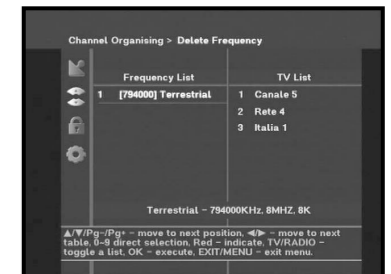

2.2.2 Delete Channel

- Select the desired channel you want to delete by pressing the **red(i)** key.
- Press the **OK** key for confirmation.

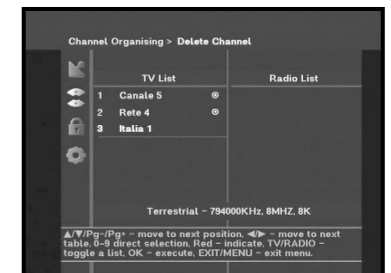

2.2.3 Delete All Channels

At the request window, press the **OK** key to delete all channels and press the **MENU / EXIT** to exit.

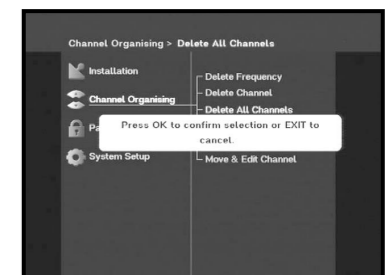

2.2.4 Delete Scrambled Channels

At the request window, press the **OK** key to delete scrambled channels and press the **MENU / EXIT** to exit.



2.2.5 Favorite Channels

You can immediately register the present channel to the desired Favorite Group.

In addition, you can register a channel to multiple favorite groups.

- Select the desired Favorite Group (FAV1 ~ FAV9) using the **FAV** key.
- Select the desired channel list using the **▲ / ▼** or **Pg+/-** keys at the **TV** or **RADIO** list window.
- Press the **red(i)** key and then register the selected channel at the Favorite Group.
- Then press the **OK** key for confirmation.

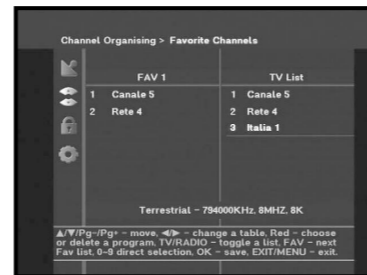

You can change TV list or Radio list by the **TV/RADIO** key and change favorite list by the **FAV** key.

- When you press the **TV/RADIO** key, TV list and Radio list are toggled.
- Press the **FAV** key to select another favorite list.

To delete channels from Favorite Group:

- Select a channel list to delete with **▲ / ▼** or **Pg+/-** keys.
- Press the **red(i)** key to delete the selected channel from the favorite channels.

2.2.6 Move & Edit Channel

- Select the TV/RADIO list with **◀ / ▶** keys.
- Select the TV/RADIO list with **▲ / ▼** or **Pg+/-** keys.
- Select channel by pressing the **red(i)** key.
- Press the **▲ / ▼** or **Pg+/-** keys to change the position of the channel you want, and press the **OK** key for confirmation.
- If you want to return the channel to the initial position, do not press the **OK** key but press the **blue(AUDIO)** key.

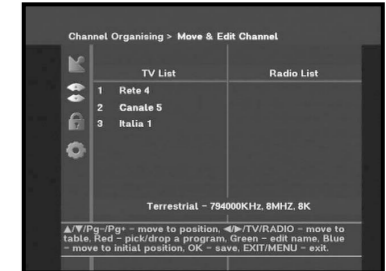

To edit Channel Name

- Select the TV/RADIO list with **◀ / ▶** keys.
- Select a channel list to move to other location with **▲ / ▼** or **Pg+/-** keys.
- Press the **green(TEXT)** key. Font Table will be displayed.
- Select desired font table using the **Num.1~5** keys.
- Select desired character with **◀ / ▶**, **▲ / ▼** and then press the **OK** key to paste character to the string.

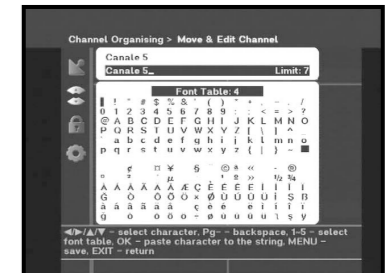

Note : **Pg-** key : Backspace.

- Press the **MENU** key and then press the **OK** key to save the set data.

2.3. Parental Lock

This “**Parental Lock**” feature sets viewing restrictions and prevents unauthorized access to your DTB-D700F through the PIN (Personal Identification Number), which is a 4 digit number. (The factory preset PIN Code : **0000**)

On selecting this menu, you will have two options: to set lock for any desired channel and to change your PIN value.

- Enter PIN Code.

If you have not entered your own PIN Code then the **PIN** Code **0000** applies, which was set at the factory.



2.3.1 Set Channel Lock

- Select the TV or RADIO channel window by pressing the ◀/▶ or **TV/RADIO** key.
- Select the channel by pressing the ◀/▶ or **Pg+/-** keys.
- Select the channel lock by pressing **red(i)** key.
- Press the **OK** key for confirmation.

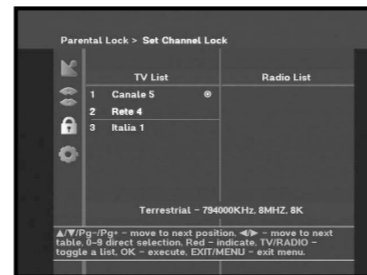

This will lock the channel. Whenever you need to view the channel, you will have to enter the PIN at the request window.

After entering PIN Code to able to access a parental locked channel, it will work on all parental locked channels.

It means that you can access all parental locked channels with entering PIN Code on any parental locked channel successfully.

To cancel the lock :

- Press the **red(i)** key again in order to cancel the lock.

2.3.2 Change PIN Code

To change the PIN Code, select the second option “**Change PIN Code**”.

This will take you to the following menu:

In this option, you need to enter the current PIN Code at the first cursor, and at the second cursor enter the desired PIN Code. To confirm, you need to enter the new PIN Code again.

Please remember the PIN Code should be a 4 digit numerical value.

THE FACTORY PRESET PIN CODE : **0 0 0 0**.

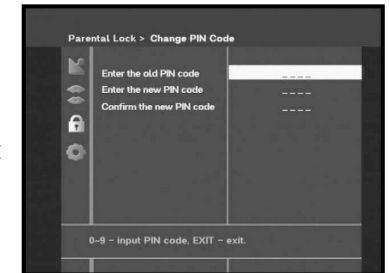

Note : If you forget the PIN Code, contact your dealer or service provider. Once you change password, please do not forget and keep well.

2.4. System Setup

This option enables you to change the factory preset system settings as per your requirements.

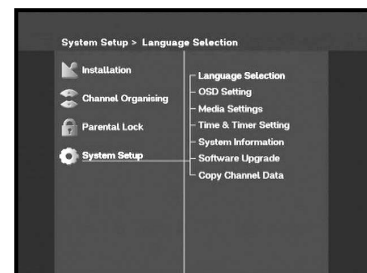

2.4.1 Language Selection

The “**Language Selection**” option allows the user to select the desired language of the OSD, Soundtrack, Teletext, Subtitle or EPG.

- To accommodate user from different regions speaking different languages, OSD languages are available 5 languages.
- To select the desired language menu, press the ◀/▶ keys to change language and press the **OK**.
- The OSD Language, Soundtrack, Teletext, Subtitle, or EPG will vary according to the selected language.

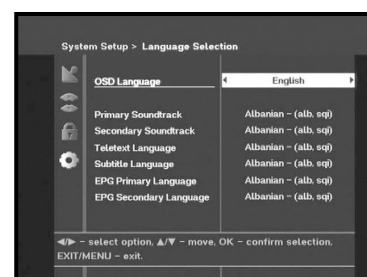

2.4.2 OSD Setting

You can set the OSD transparency and the display time.

- Select OSD Transparency level.
The OSD Transparency level from 0 to 100%.
Setting is made with the numeric keys, ◀/▶ keys or **Pg+/-** keys.
◀/▶ keys : Setting in increment of 1%.
Pg+/- keys : Setting in increment of 10%.
- Set the display duration of the information(banner) box displayed in the screen.
The time ranges from 0.5 to 60.0 seconds.
Setting is made with the numeric keys, ◀/▶ keys or **Pg+/-** keys.
◀/▶ keys : Adjusting in increment of 0.5sec.
Pg+/- keys : Adjusting in increment of 1 sec.

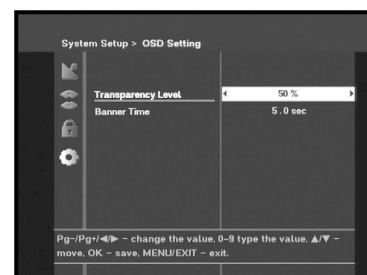

2.4.3 Media Settings

You can set the various media settings you want. Place the cursor on this sub menu and press the **OK** key.

- Press the ▲/▼ keys to move the sub items and press the ◀/▶ keys to select the option.
- Press the **OK** key to confirm.
- Press the **MENU/EXIT** keys to exit the menu.
- Select the TV system : **PAL** or **SECAM**.
- Select the **TV** type according to your **TV**:
STANDARD **4:3** ratio or WIDE SCREEN **16:9** ratio type.
- Select the aspect ratio conversion :
Letter box, Pan & Scan, Mixed or **Full**.
- Select the Video Signal Type :
Composite+RGB or **Composite**.
- RF Channel : **K21 CH ~ K69 CH**
- Broadcasting System : **B/G, I, D/K**

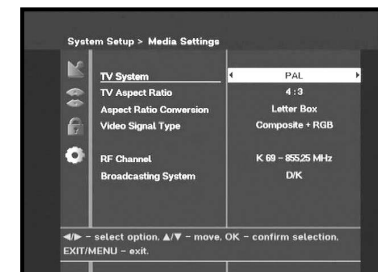

2.4.4 Time & Timer Setting

Various time modes can be set, such as current local time, switch on/off time. The exact local present time can be adjusted by using the GMT.

- Place the cursor on this sub menu and press the **OK** key.
- Press the **Pg+/-**, ◀/▶ keys to change the Local time in Time Zone. The local time will be changed according to your location.

GMT is referred to the standard time of Greenwich. This cannot be changed.

- Press the ◀/▶ keys to choose event repetition you want to reserve : Daily, Every Sunday, Every Monday, Every Tuesday, Every Wednesday, Every Thursday, Every Friday, Every Saturday, Once.
- Press the **Numerical (0~9)** keys to set the time you want and press the ◀/▶ keys to choose a switch time you want to reserve.
- Select TV program to set the event program by pressing ◀/▶ keys.
When you press the **TV/RADIO** key, TV program and Radio program are toggled.

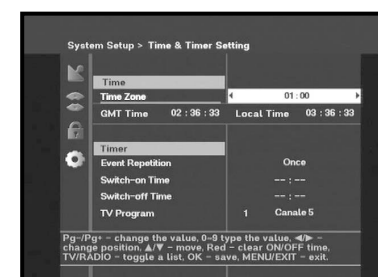

2.4.5 System Information

If you have to contact your service provider or a service center they might ask for information available from this menu. Place the cursor on this sub menu and press the **OK** key. The following will be the on-screen display.



2.4.6 Software Upgrade

You can download and upgrade the system software of the receiver through a specific channel through a specific channel designated by the broadcaster. The distributor will provide you with more information about that. If you select to download a new software version, all your previous settings, access code and favourite channels etc. will be erased! Downloading may take a while during downloading don't turn off the receiver.



2.4.7 Copy Channel Data

If you want to copy the channel data from one receiver to another, please follow the instruction below. Please make your own channel data, such as favorite & lock channel with your own master box. Then take your master box when you install another box.

1. Plug on both master & slave receivers
2. Master Box(Installed Box) : Stand-by Mode
3. Slave Box(Installing Box) : Menu Mode
4. Connect 2 Boxes with RS232 serial cable
(Both end should have male connector)
5. Select the '**System Setup**' and press the **OK** key.
6. Select the '**Copy Channel Data**' with the **▲ / ▼** keys.
7. Press '**OK**' to start channel data copy

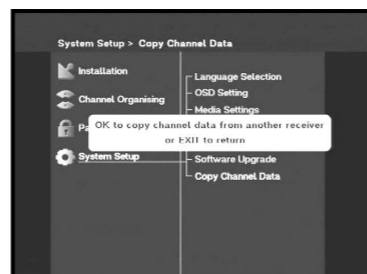

3. BASIC FUNCTIONS (DVD)

3.1 Playing a Disc

Ensure that your DTB-D700F is connected correctly to the TV and audio system, which are output components. Turn on the power of the TV and audio system. Ensure that the local code of the DTB-D700F is matched to that of the disc. If not matched, your disc will not be played. The first time you press the **DTT/DVD** key to switch the DVD mode.

● Play

- Press the **OPEN/CLOSE (▲)** key.
The STANDBY indicator light goes out and the tray opens.
Place a disc gently into the tray with the disc's label facing up.
- Press the **PLAY/PAUSE (▶/||)** key or **OPEN/CLOSE (▲)** key to close the disc tray.

● Stopping Play

- Press the **STOP (■)** key during playback.

● Removing Disc

- Press the **OPEN/CLOSE** key.

● Pausing Play

- Press the **PLAY/PAUSE (▶/||)** key on the remote during playback.
Screen stops, no sound.
- To resume again, press the **PLAY/PAUSE (▶/||)** key once again.

● Step Motion Play (Except CD)

- Press the **SKIP (◀◀ / ▶▶)** key on the remote during PAUSE mode.
Each time the key is pressed, a new frame will appear.
No sound is heard during STEP mode.
- Press the **PLAY/PAUSE (▶/||)** key to resume normal play.
(You can only perform step motion play in the forward direction.)

● Slow Motion Play (Except CD)

- Press the **SEARCH (◀◀ / ▶▶)** key on the remote during PAUSE mode.
- By pressing the **SEARCH (◀◀ / ▶▶)** key, you can select slow motion play for 1/8, 1/4 or 1/2 of normal speed.
No sound is heard during slow mode.
- Press the **PLAY/PAUSE (▶/||)** key twice to resume normal play.

● RESUME function

When you stop disc play, the player remembers where you stopped, so when you press the **PLAY/PAUSE (▶/||)** key again, it will pick up where you left off. (unless the disc is removed, the **STOP (■)** key is pressed twice or the player is unplugged.)

Note :

- If the player is left for screen saver time in pause mode, it will stop.
- If the player is left in the stop mode for more than 5 minutes, the power will automatically shut off. (Automatic Power-Off Function)
- If the player is left in the stop mode for more than two minute without any user interaction, a screen saver will be activated. Press the **PLAY/PAUSE (▶/||)** key to resume normal play.
- This icon  indicates an invalid key press.

3.2 Using the Search & Skip Functions

During playback, you can search quickly through a chapter or track or use the skip function to jump to the next selection.

● Searching through a Chapter or Track

During playback, press the **SEARCH (◀◀ / ▶▶)** key on the remote.

- Press the **SEARCH (◀◀ / ▶▶)** key on the remote for more than 1 second and press again or press continuously to search at a faster speed on the DVD, CD.

	▶▶	◀◀
DVD	2X, 4X, 8X, 16X	2X, 4X, 8X, 16X
CD	2X, 3X, 4X	2X, 3X, 4X

● Skipping Tracks

During playback, press the **SKIP (◀◀ / ▶▶)** key.

- When playing a DVD, if you press the (▶▶) key, it moves to the next chapter. If you press the (◀◀) key, it moves to the beginning of the chapter. One more press makes it move to the beginning of the previous chapter.
- When playing a CD or MP3, if you press the (▶▶) key, it moves to next track. If you press the (◀◀) key, it moves to the beginning of the track. One more press makes it move to the beginning of the previous track.

3.3 Using the Disc and Title Menu

● Using the Title Menu

During the playback of a DVD disc, press the **TITLE** key on the remote.

● Using the Disc Menu

During the playback of a DVD disc, press the **MENU** key on the remote.

Note :

- Depending on the disc, the Title and Disc Menus may not work.
- Title Menu will only be displayed if there are at least two titles in the disc.
- You can also use the Disc Menu, using the **MENU** key on the remote.

3.4 Using the Display Function

● When Playing a DVD/CD

During playback, press the **DISPLAY** key on the remote. Use the ▲ / ▼ keys to select the desired item, then press the **OK** key.

- You may use the number keys of the remote control to directly access a title, chapter or to start playback from a desired time.

To make the screen disappear, press the **DISPLAY** key again.

- Title** : To access the desired title when there is more than one in the disc. For example, if there is more than one movie on a DVD, each movie will be identified.
- Chapter** : Most DVD discs are recorded in chapters so that you can quickly find a specific passage. (similar to tracks on an audio CD).
- Audio** : Refers to the language of the film soundtrack.
- Subtitle** : Refers to the subtitle languages available in the disc. You will be able to choose the subtitles language or, if you prefer, turn them off from the screen. A DVD disc can have up to 32 different subtitles.
- Angle** : When a DVD contains multiple angles of a particular scene, you can select the Angle function. Refers to the angle available in the disc.
- Time** : Allows playback of the film from a desired time. You must enter the starting time as a reference.
- Repeat Mode** : Select the repeat mode. (title, chapter, track or off)
- Time Display** : Select the time duration display mode. (Total, Total elapsed, Total remain, Single elapsed, Single remain or Single)
- Marker** : Use to save a favorite scene within a movie.(1, 2, 3 or 4)
- Play Mode (CD, MP3)** : Select the play mode. (Normal, Shuffle or Intro mode).
- Playlist(CD, MP3)** : Use to edit or delete playlist.

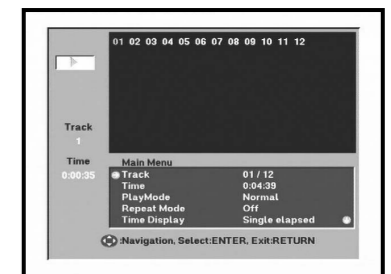

4. ADVANCED FUNCTIONS (DVD)

4.1 Repeat Play

● To Repeat a Disc, Chapter, Title, or Track (Song)

You can play the desired title, chapter, section repeatedly.

Press the **REPEAT** key during disc playback.

- Each press of the **REPEAT** key changes the repeat mode in the following sequence.

DVD : Repeat Title, Repeat Chapter or Repeat Off

CD, MP3 : Repeat Disc, Repeat Track or Repeat Off

- Repeat Disc : Choose this mode to play repeatedly the entire disc.
- Repeat Chapter : Choose this mode to play repeatedly the chapter currently being played.
- Repeat Title : Choose this mode to play repeatedly the title currently being played.
- Repeat Track : Choose this mode to play repeatedly the track or song currently being played.
- Repeat Off : Choose this mode to stop any repeat mode.

Note : The repeat mode may not operate for some types of discs.

● To Repeat a Particular Section

- Press the **REPEAT A-B** key at the starting position of the desired section. "Repeat A-" is displayed on the screen.
- Press the **REPEAT A-B** key at the end position of the desired section. "Repeat A-B" is displayed on the screen. The selected segment (A-B) will be played repeatedly.
- Press the **REPEAT A-B** key again to release any section repeat operation. "Repeat A-B Off" will be displayed on the screen and your disc will be played normally.

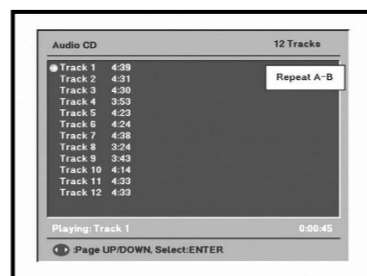
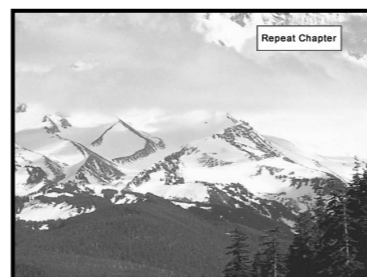

“CHAPTER” ?

A title is subdivided into many sections, each section is numbered, and specific parts of video presentations can be searched quickly using these numbers.

“TITLE” ?

When a disc contains one or more movies, these movies are split into titles.

“TRACK” ?

Numbers are assigned to the tracks, which are recorded on CDs.

4.2 Search Mode (Depending on Discs)

This function is used to go to the track or chapter of the disc you want.

- Press the **SEARCH MODE** key during disc playback. The information about title and chapter will appear on the screen. (only DVD)
- Press the proper **NUMERIC** key to go to the track or chapter you want.
- If you press the **SEARCH MODE** key twice during playback, you can go to the Track Time you want using **NUMERIC** key.
- If you press the **SEARCH MODE** key three times during playback, you can go to the Disc Time you want using **NUMERIC** key.(only CD, MP3)

Note : This function may not be possible on certain discs.

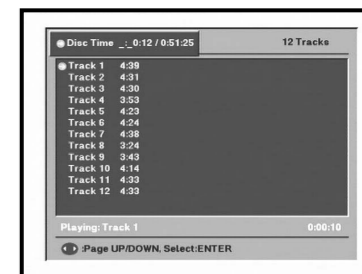

4.3 Selecting Audio Language

When a DVD is recorded with audio language, you can select a desired language quickly and easily with the **AUDIO** key.

- Press the **AUDIO** key during disc play.
The audio language info banner appears.
If no audio languages are recorded, the  icon will appear.
- Press the **AUDIO** key repeatedly until the desired audio language is displayed.

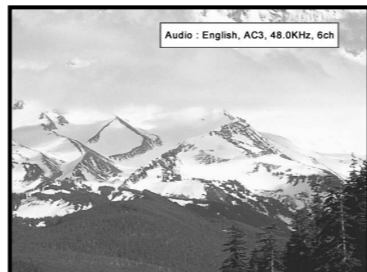

Note :

- This function depends on what languages are encoded on the disc and may not work with all DVDs.
- A DVD disc can contain up to 8 audio languages.
- How to have the same audio language come up whenever you play a DVD; Refer to "Setting Up the Language Features" on page 41.

4.4 Selecting Subtitle Language

When a DVD is recorded with subtitles, you can use the subtitle feature to view the subtitles on the screen.

- Press the **SUBTITLE** key during disc playback.
The subtitle info banner appears. The default is Subtitle Off.
If no subtitles are recorded, the  icon will appear.
- Press the **SUBTITLE** key repeatedly until the desired subtitle language is displayed.
To turn subtitle off, press the **SUBTITLE** key until Subtitle Off is displayed.



Note :

- This function depends on what languages are encoded on the disc and may not work with all DVDs.
- A DVD disc can contain up to 32 subtitle languages.
- How to have the same subtitle language come up whenever you play a DVD; Refer to "Setting Up the Language Features" on page 41.

4.5 Changing the Camera Angle (DVD only)

Some DVDs contain scenes which have been shot simultaneously from multiple angles.

- Press the **ANGLE** key on the remote control during disc play. The angle info banner appears.
If no additional camera angles are recorded, the  icon will be displayed.

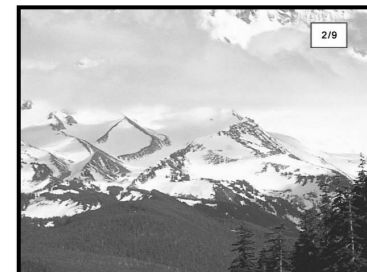





If multiple camera angles are recorded, the angle info banner displays the current angle number and the number of available angles.

- Press the **ANGLE** key again to go to the next camera angle.

Note : This feature does not work if a DVD has not been recorded with multiple camera angles.

4.6 Zoom Screen

You can zoom in on the picture in PLAY or PAUSE state.

- When you press the **ZOOM** key in Zoom Off state, scenes will be enlarged in 2X scale.
- Press the **ZOOM** key again to Zoom Off.
- Whenever you press the **ZOOM +** key in Zoom On state : 2X→4X
- Whenever you press the **ZOOM -** key in Zoom On state : 4X→2X→1X
- Use the cursor keys(, ,  or ) to move the zoomed picture.



Note : Some discs may not respond to zoom feature.

4.7 Using the Bookmark

This feature lets you bookmark sections of a DVD so you can quickly find them at a later time.

- During playback, press the **DISPLAY** key. The display mode will be displayed.
- Use the **▲** or **▼** key to move the Marker item and press the **OK** key.
- When you reach the scene you want to mark, press the **OK** key.

Note : Up to four scenes may be marked at a time. Depending on the disc, the bookmark function may not work.

To recall the marked scene

- Use the **▲** or **▼** key to move the Marker item and press the **OK** key in display mode.
- Use the **▲** or **▼** key to select the Marker(1, 2, 3 or 4) and press the **OK** key to skip to the marked scene.

To clear the marked scene

- Use the **▲** or **▼** key to move the Marker item and press the **OK** key in display mode.
- Use the **▲** or **▼** key to select the Marker(1, 2, 3 or 4) you want to clear.
- Press the **CLR** key to delete a bookmark number.

4.8 Play Mode (CD, MP3)

You can select the Play mode when playing a CD or MP3.

- During playback, press the **DISPLAY** key. The display mode will be displayed.
- Use the **▲** or **▼** key to move the play mode and press the **OK** key.
- To select the play mode, press the **OK** key.
 - **Shuffle mode** : Plays a disc's tracks in random order.
 - **Intro mode** : Plays only the beginning part of each track for ten seconds.
 - **Normal mode** : Plays the tracks of a disc in regular sequence.

To return to the Normal mode, press the **CLR** key or press and hold the **OK** key until the Normal mode is entered.



4.9 Playlist (CD, MP3)

You can edit or delete the tracks of a CD or MP3 disc by sorting in the Playlist window.

- During playback, press the **DISPLAY** key. The display mode will be displayed.
- Use the **▲** or **▼** key to move the Playlist and press the **OK** key.
- Set after moving to an item you want.

Edit Playlist

- Use the **▲** or **▼** key to select the Edit Playlist and press the **OK** key.
- Use the **▲** or **▼** key to select the tracks you want to add and press the **OK** key.
 - **ANGLE** key : Press this key to toggle the entire Tracklist window and the edited Tracklist window.
 - **SUBTITLE** key : Press this key to all clear the edited tracklist.

Add All Tracks to Playlist

Select to add all tracks to playlist.

Delete Playlist

Select to delete the entire playlist to which tracks are added.

Enable Playlist

Plays only the tracks edited in playlist.

Disable Playlist

Plays all tracks of a disc regardless of playlist.

- For audio discs, **PROGRAM** key can be used to set up or edit a playlist.

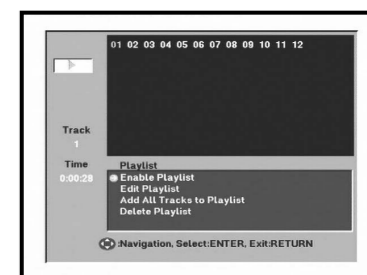
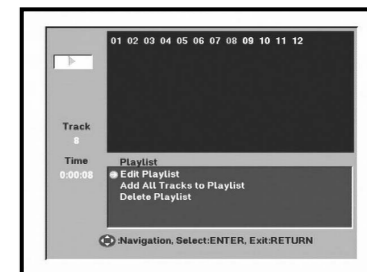

5. SETUP FUNCTIONS (DVD)

5.1 Using the Setup Main Menu

The Setup main menu lets you customize your DTB-D700F by allowing you to select various language preferences, set up a parental level, even adjust the player to the type of television screen you have.

- With the unit in Stop mode, press the **DISPLAY** key on the remote.

- **Language** : Setup of the Language Options.
 - Player Menus, Disc Menus, Disc Audio and Disc Subtitle
- **Audio Setup** : Setup of the Audio Options.
 - Dolby Digital, MPEG, Dynamic Compression and PCM Down Sampling
- **Display Setup** : Setup of the Display Options.
 - TV Aspect, Screen Message, Front Display, Screen Saver Time, Audio Screen Saver and SCART Output
- **Parental** : Setup of the Parental Level. Allows users to set the level necessary to prevent children from viewing unsuitable movies such as those with violence, adult subject matter, etc.
 - Use Password, Parental Level and Change Password

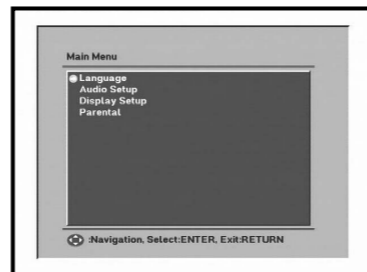

- Use the ▲ / ▼ keys on the remote to access the different features.
- Press the **OK** key to access the sub features.
- To make the setup screen disappear after setting up, press the **DISPLAY** key again.

5.2 Setting Up the Language Features

If you set the player menus, disc menus, disc audio and subtitle language in advance, they will come up automatically every time you watch a movie. Press the **STOP** key, and then press the **DISPLAY** key. The main menu is displayed.

- Use the ▲ / ▼ keys to select Language, then press the **OK** key.
- **Player Menus** : To set the OSD languages.
- **Disc Menus** : This function changes the text language only on the disc menu screens.
- **Disc Audio** : To set the language of the sound output from the speakers.
- **Disc Subtitle** : To set the language of the subtitles displayed on the TV. If the selected language is not recorded on the disc, the original pre-recorded language is selected.

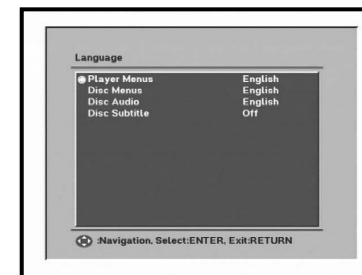

- Use the ▲ / ▼ keys to select sub menus, then press the **ENTER** key.
- Use the ▲ / ▼ keys to select the desired language, and then press the **OK** key.
- To make the setup main menu disappear, press the **OK** key.

Note : Select "Other Selection" if the language you want is not listed. Some discs may not contain the language you select as your initial language; in that case the disc will use its original language setting.

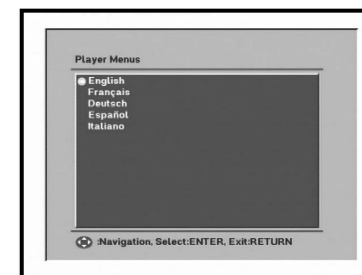

Disc Subtitle menu is a disc dependent. There are some DVD discs that prevent selecting subtitle even if it supports multiple subtitles. In this case subtitle should be selected via disc menu.

5.3 Setting Up the Audio Options

- Using the Display Options with the unit in Stop mode, press the **DISPLAY** key. Select Audio Setup using **▲ / ▼** keys, then **OK** key.
- Use the **▲ / ▼** keys to select the sub item.

• Dolby Digital

- **PCM** : Converts to PCM(2CH) 48kHz audio. Select PCM when using the Analog Audio Outputs.
- **Bitstream**: Converts to Dolby Digital Bitstream (5.1CH). Select Bitstream when using the Digital Audio Output.

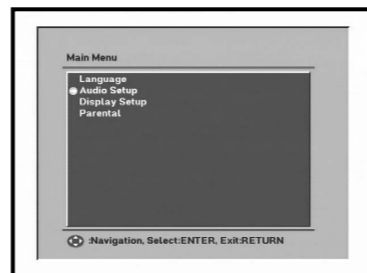

Note : Be sure to select the correct Digital Output or no audio will be heard.

• MPEG

- **PCM** : Converts to PCM(2CH) 48kHz audio. Select PCM when using the Analog Audio Outputs.
- **Bitstream**: Converts to Dolby Digital Bitstream (5.1CH). Select Bitstream when using the Digital Audio Output.

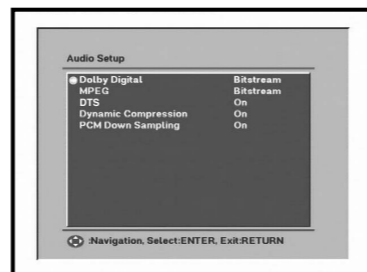

• DTS

- **On** : Outputs DTS Bitstream via digital output only. Select DTS when connecting to a DTS Decoder.
- **Off** : Doesn't output digital signal.

• Dynamic Compression

- **On** : Select this when the amplifier connected to the player is not 96KHz compatible. In this case, the 96KHz signals will be down converted to 48KHz.
- **Off** : If the disc is copy protected, the output will be 48KHz. If not, the output will be 96KHz.

• PCM Down Sampling

- **On** : Select this when the amplifier connected to the player is not 96KHz compatible. In this case, the 96KHz signals will be down converted to 48KHz.
- **Off** : If the disc is copy protected, the output will be 48KHz. If not, the output will be 96KHz.

- Then press the **OK** key to select the desired item.

Note : Manufactured under license from Dolby Laboratories. "Dolby" and the double-D symbol are trademarks of Dolby Laboratories.

- "DTS" and "DTS Digital Out" are trademarks of Digital Theater Systems, Inc.

5.4 Setting Up the Display Options

- Using the Display Options with the unit in Stop mode, press the **DISPLAY** key. Select Display Setup using the **▲ / ▼** keys, then **OK** key.
- Use the **▲ / ▼** keys to select the sub item.

• TV Aspect

Depending on the type of television you have, you may want to adjust the screen setting (aspect ratio).

- **16:9 Wide** : You can view the full 16:9 picture on your widescreen TV.
- **4:3 Letterbox** : Select when you want to see the total 16:9 ratio screen. DTB-D700F supplies, even though you have a TV with a 4:3 ratio screen. Black bars will appear at the top and bottom of the screen.
- **4:3 Pan-Scan** : Select this for conventional size TVs when you want to see the central portion of the 16:9 screen. (Extreme left and right side of movie picture will be cut off.)

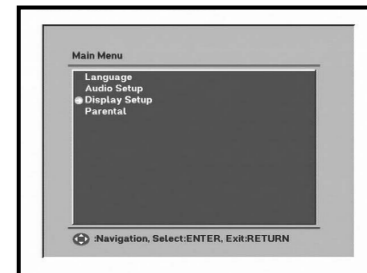

• Screen Messages

Use to turn on-screen messages On or Off.

• Front Display

Adjust the brightness of the unit's front panel display.

- **Dim for playback** : Makes the Front Panel Display dim automatically when playing a DVD.
- **Dim** : Makes the Front Panel Display dim.
- **Bright** : Makes the Front Panel Display bright.

• Screen Saver Time

This Screen Saver Time (2min, 10min, 30min or never) should be set because the CRT or LCD panel of TV or a monitor may be damaged while the picture is paused.

• Audio Screen Saver

This Audio Screen Saver (on or off) should be set because the CD or MP3 mode screens are fixed and it may cause the CRT or LCD panel of TV or a monitor to be damaged.

• SCART Output

Select the SCART output type. (RGB or Composite)

- Then press the **OK** key to select the desired item.

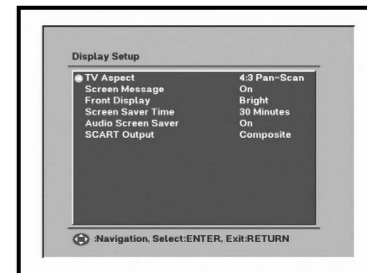

5.5 Setting Up the Parental Control

The Parental Control function works in conjunction with DVDs that have been assigned a rating - which helps you control the types of DVDs that your family watches. There are up to 8 rating levels on a disc.

- With the unit in Stop mode, press the **DISPLAY** key. Select Parental Control using the **▲ / ▼** keys, then press the **OK** key.
 - Use the **OK** key to select On, if you want to use a password.
 - The Enter current password screen appears.
- **About the Rating Level :**
The Rating Level will work only when use Password is set to On. To unlock the player, use the **OK** key to select Off.
 - Use the **▲ / ▼** keys to move Parental Level, then press the **OK** key.
 - Select Rating Level using the **▲ / ▼** keys, then press the **OK** key.
 - **Kids** : Select this to play only DVDs for children.
 - **2 to 7** : Select this to play DVDs for general audiences and children. Adult DVDs cannot be played.
 - **Adult** : Select this to play only DVDs for adult.
- **About the Change Password :**
 - Use the **▲ / ▼** keys to select the Change Password.
 - Press the **OK** key.
The Change Password screen appears.
 - Enter your new password.
 - Re-enter new password again.

Note : If you forget the password, contact your dealer or service provider.
Once you change password, please do not forget and keep well.

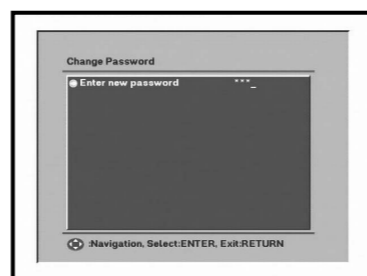
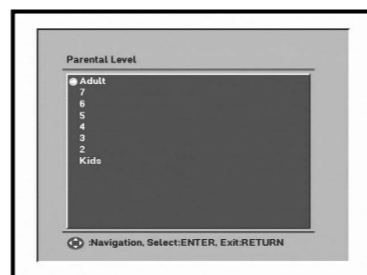
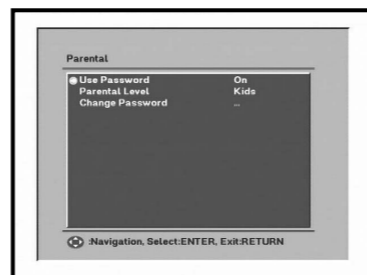
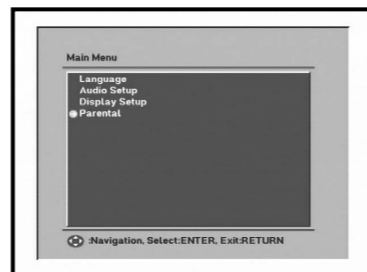

TROUBLESHOOTING

In some region, the digital terrestrial signal may be weak. So you'd better use the antenna in which the booster was built, for watching the weak signal channels.

You can download and upgrade the system software of the receiver through a specific channel through a specific channel designated by the broadcaster. The Distributor will provide you with more information about that.

Problem	Possible cause	Solution of the problem
No display LED on the front panel; No power supply	Power cord not plugged in correctly	Power cord plug in correctly Back switch in correctly
No pictures on the screen	Receiver in Standby mode; Scart not connected tightly to video output of television; incorrect channel or video output selected on television	Set receiver to "On"; Check connection and correct; Check channel and video output and correct (TV instruction manual)
No sound	Audio cord connected incorrectly; Loudness level = 0; Muting active	Check connection and correct; Increase loudness on television set; Press the MUTE key
Remote Control does not operate directly	incorrect operation; Batteries dead or inserted incorrectly	Point remote control towards the Receiver. Replace batteries or insert correctly
Poor picture quality	Signal strength too low	Check the signal strength in the "Auto Scanning" menu, correct alignment of your antenna
On-Screen Error Message "Searching for signal"	Antenna cable not connected or not tight; incorrect position of the antenna;	Check connection and correct; Check position and correct, Check the signal strength in the "Auto Scanning" menu
On-Screen Error Message "Channel data does not exist."	Receiver not yet set	Scanning of in "Auto scanning" or "Manual scanning" menu

DISPOSAL

The device, packaging material (e.g. Styrofoam) and the batteries must never be disposed of with household refuse.

Please obtain appropriate information about the regulations in your community, and dispose of all refuse in accordance with regulations at the separate locations provided.

TECHNICAL SPECIFICATIONS

Power supply

Type :	SMPS
Input Voltage :	AC 100 - 240V~, 50/60 Hz
Fuse rating :	250 V/T2 A
Power Consumption :	Max. 40W
Stand by :	<10W

Demodulator

Type :	COFDM DEMODULATION (DVB-T)
FFT :	2K OR 8K
Code Rate :	1/2,2/3,3/4,5/6,7/8
Guard Intervals :	1/4,1/8,1/16 & 1/32

RF Input

Input Connector :	IEC, Female
Frequency range :	50 ~ 860 MHz
Input Signal Level :	-78 ~ -20 dBm
Loop Through :	50 ~ 860 MHz, IEC, Male

Video decoder

System decoding :	MPEG 2 ISO/IEC 13818 (transport stream)
Profile and level :	MPEG 2 MP@ML (4:2:2)
Data rate :	1~ 15 Mb/s
Video formats :	4:3 (normal) & 16:9 (widescreen)
Picture resolution :	720(H) x 576(V) x 50 fields/sec

Audio Decoder

System decoding :	MPEG 1 ISO/IEC 11172~3 layer I, II and Dolby AC3
Audio mode :	single channel, dual channel, stereo, joint stereo
Sampling frequency :	32, 44.1, 48 KHz

Note : The specification of the DTT/DVD may be changed without notice in advance.

TECHNICAL SPECIFICATIONS

BASE-BAND AUDIO/VIDEO OUTPUT

VIDEO

Video Type :	PAL, SECAM
Interface :	2 SCART (TV, VCR)
Impedance :	75Ω
Output level :	1Vp-p

AUDIO

Interface :	2 SCART (TV, VCR)
Impedance :	600Ω
Output level :	3.0Vp-p max (controllable)
Frequency response :	± 3dB (20~15kHz)
S/PDIF :	DIGITAL AUDIO

MEMORY

Flash :	4MB
SDRAM :	8MB

PHISICAL SPECIFICATION

Size (W x D x H) :	367 x 269 x 62 mm
Weight (Net) :	2.7Kg

DVD INTERFACE

Interface standard :	ATA/ATAPI-5
DVD loader :	DSL-710A
Data transfer mode :	Ultra DMA mode 4
Data rate :	Up to 66Mbytes/sec

DTB-D700F

Instrucciones de uso

E

INSTRUCCIONES DE SEGURIDAD

Este decodificador ha sido fabricado de acuerdo con las normas de seguridad internacionales. Lea atentamente las siguientes precauciones de seguridad recomendadas.

ALIMENTACIÓN DE RED: AC 100-240V~, 50/60 Hz

SOBRECARGA: No se deben sobrecargar las tomas de pared, los cables de extensión ni los adaptadores, pues ello podría ser causa de incendios o de electrocución.

LÍQUIDOS: Mantenga los líquidos apartados del decodificador.

LIMPIEZA: Antes de limpiar, desconecte el decodificador del enchufe. Use un paño ligeramente humedecido con agua (sin disolventes) para limpiar el exterior.

VENTILACIÓN: No cubra los orificios de ventilación del decodificador. Asegúrese de que hay un flujo de aire alrededor del decodificador. No guarde nunca el decodificador en un lugar donde esté expuesto a la luz solar directa ni cerca de elementos de calefacción, por ejemplo radiadores. No apile nunca otros equipos eléctricos sobre el decodificador. Coloque el decodificador a 30 mm, como mínimo, de la pared.

DISPOSITIVOS CONECTADOS: No use ningún dispositivo que no esté recomendado por el fabricante: podría provocar un accidente o dañar el equipo.

CONEXIÓN A LA SEÑAL DE TV POR CABLE Y AL TELEVISOR: Conecte todos los componentes antes de enchufar los cables de alimentación a la toma de corriente de la pared. Apague siempre el STB, el televisor y otros componentes antes de conectar o desconectar cables.

SERVICIO: No intente reparar este producto usted mismo. Cualquier intento de hacerlo invalidaría la garantía. Todas las reparaciones deben dejarse en manos de un agente de servicio cualificado.

TORMENTAS: Si se instala el decodificador en una zona con gran actividad tormentosa, serán cruciales los dispositivos de protección para el conector de red y la línea telefónica del decodificador. Durante las tormentas también deben respetarse las instrucciones de seguridad específicas de los fabricantes de todos los demás equipos, como televisores, equipos de alta fidelidad, etc., conectados al decodificador.

CONEXIÓN A TIERRA: El cable del televisor DEBE TENER UNA TOMA DE TIERRA. El sistema de toma de tierra debe cumplir las regulaciones SABS 061.

Nota : Con el fin de proteger el medio ambiente, deseche las pilas en los lugares establecidos al efecto.

ADVERTENCIA !

1. Siga estas pautas para no dañar el cable de alimentación ni el enchufe.

- No modifique ni procese arbitrariamente el cable de alimentación ni el enchufe.
- No doble ni retuerza el cable de alimentación.
- Desconecte el cable de alimentación sujetándolo por el enchufe.
- Separe los aparatos calefactores del cable de alimentación tanto como sea posible, con el fin de evitar que se funda la cubierta.

2. Si no se siguen estas normas, se puede producir una descarga eléctrica.

- No abra la carcasa principal.
- No introduzca objetos metálicos ni inflamables en el aparato.
- No toque el enchufe con las manos húmedas.
- Desconecte el cable de alimentación en caso de tormenta eléctrica.
- No cubra las aberturas de ventilación del receptor con elementos tales como periódicos, ropa, etc.
- No sitúe el receptor encima de electrodomésticos que emitan calor.

3. No use el aparato cuando esté estropeado. Si tiene un defecto y continúa usándolo, puede provocar graves daños. Póngase en contacto con su distribuidor más cercano cuando el aparato se estropee.

Precaución!

Este producto utiliza un láser. El uso de controles y ajustes, o la ejecución de procedimientos diferentes de los especificados aquí puede provocar la exposición a radiaciones peligrosas. No abra la cubierta ni haga reparaciones. Confíe en personal cualificado para su reparación.

Precauciones de manipulación

- Antes de conectar otros componentes a este reproductor, apáguelos todos.
- No mueva el reproductor si se está reproduciendo un disco, ya que éste se puede rayar o romper y las piezas internas del reproductor se pueden dañar.
- No ponga la mano en la bandeja del disco.
- No coloque en la bandeja nada que no sea el disco.
- Las interferencias externas, como rayos o electricidad estática, pueden afectar al funcionamiento normal del reproductor. Si esto ocurriera, apague el reproductor y vuelva a encenderlo con la tecla POWER (Encendido) o desenchúfelo y vuelva a enchufarlo. El reproductor funcionará con normalidad.
- Extraiga el disco y apague el reproductor después del uso.
- Desenchufe el aparato cuando no vaya a usarlo durante períodos prolongados de tiempo.
- Limpie el disco con un movimiento en línea recta del interior al exterior.

Protección de la copia

- Muchos discos de DVD están codificados para proteger la copia. La conexión a una videograbadora provoca una imagen distorsionada de los discos DVD protegidos contra copias.
- Este producto incorpora tecnología de protección de copyright, protegida por solicitudes de varias patentes de EE.UU. y otros derechos de propiedad intelectual propiedad de Macrovision Corporation y otros propietarios de derechos. Este dispositivo está protegido por las patentes 4.631.603, 4.577.216, 4.819.098 y 4.907.093 de EE.UU. y por otros derechos de la propiedad intelectual. El uso de esta tecnología de protección del copyright la debe autorizar Macrovision Corporation, y está enfocada a usos domésticos y visionados limitados, a menos que así lo autorice Macrovision Corporation. Se prohíbe el desmontaje del aparato.

Nota : Deposite las pilas usadas en los lugares indicados para la protección del medioambiente.

Almacenamiento de discos

Tenga cuidado con los discos, pues los datos que contienen son muy sensibles a las condiciones ambientales.

- No los exponga a la luz directa del sol.
- Guárdelos en un lugar fresco y ventilado.
- Almacénelos verticalmente.
- Guárdelos en un estuche limpio.

Nota :

- Discos que no se pueden reproducir con este reproductor.
- DVD-ROM
- DVD-RAM
- CD-ROM
- CDV
- CDI
- Capa HD de CD de super Audio
- Los CDG reproducen sólo audio, no imágenes.
- WMA
- CD de imágenes
- La posibilidad de reproducción puede depender de las condiciones de la grabación.
- DVD-R, +R
- CD-RW
- DVD+RW, -RW
- CD DE AUDIO
- MP3

CONTENIDO

Instrucciones de seguridad	2
Información importante	4
Características generales	8
Características y tipo de disco	9
Conexión del DTB-D700F	10
Descripción	12
Panel frontal e indicadores en pantalla	12
Panel posterior	13
Unidad de mando a distancia	14
1. Funciones básicas (DTT)	16
2. Accionamiento del receptor	21
Menú principal	21
2.1. Instalación	21
2.1.1 Exploración manual	21
2.1.2 Exploración automática	22
2.1.3 Reposición a los ajustes de fábrica	22
2.2. Organización de los canales	23
2.2.1 Borrar frecuenc.	23
2.2.2 Suprimir canal	23
2.2.3 Suprimir todos los canales	23
2.2.4 Suprimir los canales codificados	24
2.2.5 Canal preferidos	24
2.2.6 Desplazar y editar canal	25
2.3. Bloqueo Paterno	26
2.3.1 Fijar el bloqueo de canales	26
2.3.2 Cambiar el código PIN	27
2.4. Configuración del sistema	28
2.4.1 Selección de idioma	28
2.4.2 Configuración de OSD	28
2.4.3 Parámetros del medio	29
2.4.4 Parámetros de hora y temporizador	29
2.4.5 Información del el sistema	30
2.4.6 Ampliación del software	30
2.4.7 Copiar de los datos del canal	30

3. Funciones básicas (DVD)	31
3.1 Reproducción de discos	31
3.2 Uso de las funciones de Búsqueda y salto	32
3.3 Uso de los menús Título y Disco	32
3.4 Utilización de la función Visualización	33
4. Funciones avanzadas (DVD)	34
4.1 Repetición de la reproducción	34
4.2 Modo de Búsqueda	35
4.3 Selección del idioma del audio	36
4.4 Selección del idioma de los subtítulos	36
4.5 Cómo cambiar el ángulo de cámara (sólo DVD)	37
4.6 Pantalla de zoom	37
4.7 Uso de la función Marca	38
4.8 Modo de reproducción (CD, MP3)	38
4.9 Lista de reproducción (CD, MP3)	39
5. Funciones de la configuración (DVD)	40
5.1 Uso del menú principal de configuración	40
5.2 Configuración de las características del idioma	41
5.3 Configuración de las opciones de audio	42
5.4 Configuración de las opciones de la pantalla	43
5.5 Configuración del Control paterno	44
Resolución de problemas	45
Eliminación	45
Especificaciones técnicas	46

CARACTERÍSTICAS GENERALES

1. SECCIÓN DEL USUARIO

- ▶ 400 CANALES PROGRAMABLES
- ▶ GUÍA DE PROGRAMAS ELECTRÓNICA AVANZADA
- ▶ POSIBILIDAD DE VARIOS IDIOMAS EN LA OSD
- ▶ SUBTÍTULOS Y TELETXTO (OSD Y VBI) ADMITIDOS CON VARIOS IDIOMAS
- ▶ UNIDAD DE MANDO A DISTANCIA POR INFRARROJOS CON FUNCIONALIDAD COMPLETA
- ▶ FUNCIÓN DE EXPLORACIÓN AUTOMÁTICA O MANUAL
- ▶ ORGANIZACIÓN DE CANALES (PROGRAMABLE)
- ▶ BAJO CONSUMO
- ▶ EPG ACTUALIZADA AUTOMÁTICAMENTE

2. SECCIÓN DE SINTONIZACIÓN

- ▶ SINTONIZADOR DE BANDA ANCHA DE 50-860 MHz
- ▶ SALIDA MEDIANTE BUCLE DE RF (MACHO) PARA RECEPTORES ANALÓGICOS.

3. SECCIÓN DE VÍDEO

- ▶ CUMPLE LA NORMA DVB-T
- ▶ VÍDEO MPEG-2 (MP@ML)
- ▶ COMPATIBLE CON SCPC Y MCPC
- ▶ ADMITE LAS PROPORCIONES DE PRESENTACIÓN DE 4:3 (NORMAL) Y 16:9 (PANTALLA ANCHA)
- ▶ FFT: 2K O BIEN 8K
- ▶ 2SCART

4. SECCIÓN DE AUDIO

- ▶ AUDIO MPEG 1 CAPAS I & II
- ▶ MODOS DE AUDIO MONO, DUAL, ESTÉREO Y ESTÉREO CONJUNTO
- ▶ FRECUENCIAS DE BARRIDO DE 32, 44.1 Y 48 KHz
- ▶ CONTROL DE VOLUMEN Y FUNCIÓN DE SILENCIO POR MEDIO DEL MANDO A DISTANCIA (DTT)
- ▶ SALIDA DE AUDIO DIGITAL SPDIF
- ▶ DOLBY DIGITAL (DVD)

5. SECCIÓN DVD

- ▶ REPRODUCCIÓN PROGRAMADA (CD, MP3)
- ▶ CONTROL PATERNO
- ▶ VARIAS FUNCIONES EN EL MENÚ DE LA PANTALLA

CARACTERÍSTICAS Y TIPO DE DISCO

El reproductor DTB-D700F es capaz de reproducir los siguientes tipos de discos con los logotipos correspondientes:

Tipos de discos (logotipos)	Tipos de grabación	Tamaño del disco	Tiempo máximo de reproducción	Características
	Audio + Vídeo	5"	Una sola cara de 240 min Dos caras de 480 min	<ul style="list-style-type: none"> • El DVD presenta una excelente calidad de sonido y vídeo debido a los sistemas Dolby Digital y MPEG-2. • Es posible seleccionar fácilmente varias funciones de audio y de la pantalla a través del menú en la pantalla.
		3 1/2"	Una sola cara de 80 min Dos caras de 160 min	
	Audio	5"	74 min.	<ul style="list-style-type: none"> • El CD se graba como señal digital con una mejor calidad de audio, menos distorsión y menos deterioro de la calidad del audio con el paso del tiempo.
		3 1/2"	20 min.	

● Marcas del disco



● Número de la región que se reproduce

Tanto el reproductor DTB-D700F como los discos se codifican por región. Estos códigos regionales deben coincidir con el orden del disco que reproducir. Si los códigos no coinciden el disco no se reproducirá.

CONEXIÓN DEL DTB-D700F

1. UBICACIÓN DEL RECEPTOR

El DTB-D700F debe colocarse en un sitio adecuadamente ventilado. No lo coloque en un mueble totalmente cerrado ya que restringiría el flujo del aire y provocaría sobrecalentamientos. La ubicación debe estar protegida de la luz solar directa, del exceso de humedad, de movimientos bruscos y de animales domésticos. Evite apilar otros componentes electrónicos sobre el receptor. La ubicación debe ser accesible con seguridad para el cable del sistema de antena.

2. CONEXIÓN DE ANTENAS AL RECEPTOR

Puede conectar el receptor a los tipos de antenas siguientes:

- Utilice una antena exterior estándar diseñada para recibir canales entre VHF y UHF.
- Debido a que muchas antenas exteriores antiguas sólo pueden recibir un número limitado de canales, es difícil, si no imposible, recibir canales digitales transmitidos en frecuencias superiores. Si se encuentra en esa situación, puede sustituir la antena.
- Algunas antenas exteriores se orientan hacia un transmisor analógico. La antena se debe orientar hacia un transmisor digital de TV.
- No se aconseja el uso de antenas interiores o montadas en la ventana, ya que dificultarán o harán imposible la recepción de canales digitales.

3. CONEXIÓN DEL RECEPTOR AL TV

Para conectar el receptor al televisor puede usar un cable Scart. En caso de conectar el TV mediante un cable SCART, conecte el conector SCART marcado TV al puerto SCART correspondiente del TV.

4. CONEXIÓN DEL VÍDEO

Para conectar un vídeo, el DTB-D700F incorpora en su parte trasera un conector SCART, marcado "AV2(EXT)". Con un conector SCART puede conectarse el vídeo al receptor.

5. CONEXIÓN DE UN RECEPTOR ANALÓGICO

Para facilitar al usuario la utilización de un receptor analógico para ver canales analógicos, el DTB-D700F incorpora un terminal de bucle pasante marcado "LOOP". Conecte el cable coaxial de este terminal al terminal de entrada IF del receptor analógico. Dejando el DTB-D700F en modo de espera se podrán sintonizar y ver receptores analógicos desde el receptor analógico.

6. CONEXIÓN DE UN SISTEMA DE AUDIO / HI-FI EXTERNO

Para conectar cualquier sistema externo de alta fidelidad, el receptor incorpora dos conectores RCA en su parte posterior, marcados AUDIO L y R, para conectar respectivamente los canales izquierdo y derecho del audio.

7. CONEXIÓN DEL SISTEMA DE AUDIO DIGITAL

Conecte un cable de fibra óptica entre la salida de audio digital (óptica) del receptor y la conexión óptica del sistema de audio digital.

Ligações

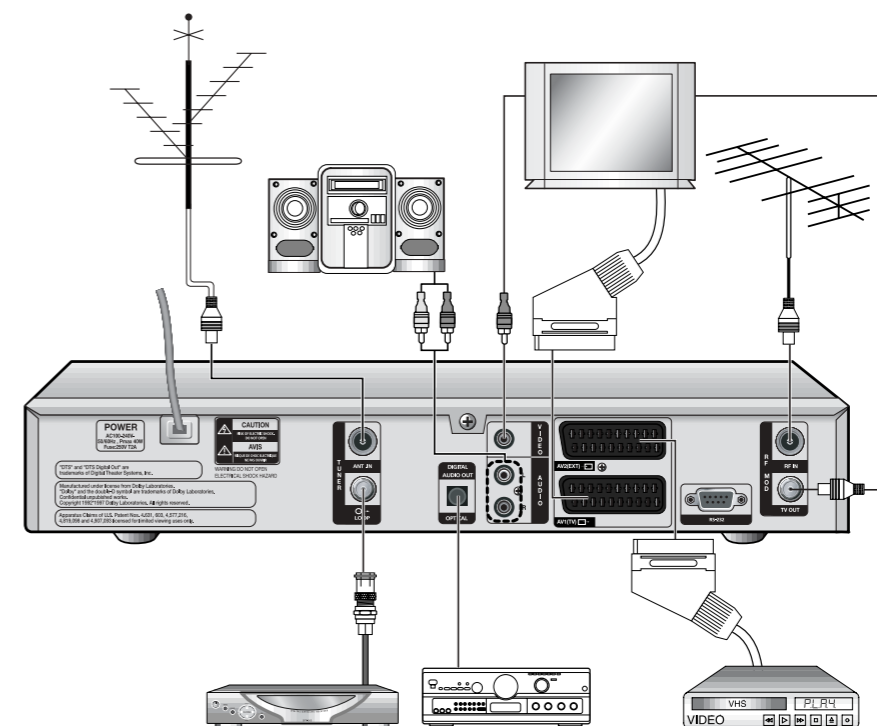

Nota : En algunas regiones la señal digital terrestre puede ser débil. Es aconsejable que use la antena en la que se instaló el amplificador para ver los canales con un señal débil.

DESCRIPCIÓN

Panel frontal e indicadores en pantalla

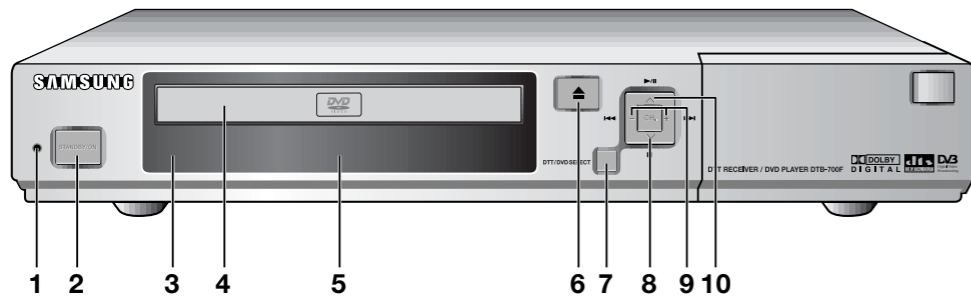

1. LED

La luz se apaga cuando el producto está en modo de espera. La luz azul se enciende cuando está en funcionamiento.

2. STANDBY/ON (EN ESPERA/ENCENDIDO)

Esta tecla se usa para encender y apagar el receptor (Modo de espera).

3. SENSOR INFRARROJO

Recibe las órdenes IR del mando a distancia.

4. BANDEJA DE DISCOS

Coloque aquí el disco.

5. PANTALLA

Los indicadores de funcionamiento se muestran aquí.

6. OPEN/CLOSE (ABRIR/CERRAR) (▲)

Púlselo para abrir o cerrar la bandeja de discos.

7. DVD SELECT (SELECCIONAR DVD)

Se conmuta entre DTB-D700F y el modo DVD.

8. STOP (PARO) (■)

Detiene la reproducción del disco.

9. SKIP (SALTO) (◀▶)

Úselo para saltar una escena o una canción.

10. PLAY/PAUSE (Reproducir/Pausa) (▶/||)

Inicia o interrumpe la reproducción del disco.

Pantalla del panel frontal

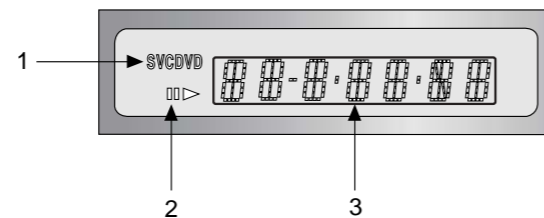

1. Indicadores del tipo de disco

2. Play (Reproducción)/Pause (Pausa)/Forward (hacia delante)

3. Visualiza varios mensajes relativos a operaciones como PLAY (Reproducir), STOP (Parar), LOAD (Cargar)...

no DISC (no hay disco) :

No se ha cargado ningún disco

OPEN (ABRIR) :

Se abre la bandeja del disco.

LOAD (CARGA) :

El reproductor está cargando información del disco.

CLOSE (Cerrar)

Error

DESCRIPCIÓN

Panel posterior

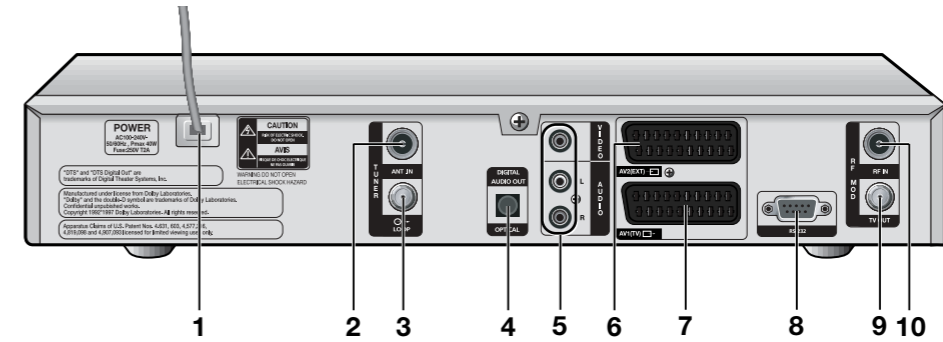

1. AC MAINS

Se utiliza para enchufar el cable de alimentación de CA. La gama de voltaje CA de entrada va de 100 a 240 V, a 50/60 Hz.

2. ANT.IN (Entrada de antena)

Se utiliza para conectar a una antena terrestre.

3. LOOP (Bucle)

Se utiliza para conectar otro receptor.

4. DIGITAL AUDIO OUT (Salida de audio digital) (Óptica)

Salida para conexión a un amplificador digital.

5. VIDEO, AUDIO R/L

Se utiliza para conectar señal de vídeo y de audio de otros equipos.

6. AV2 (EXT)

Se utiliza para conectar la videograbadora (VCR) u otros equipos.

7. AV1 (TV)

Se utiliza para conectar la TV.

8. RS 232 DATA PORT

Se usa para conectar el receptor a una computadora para leer y cargar datos.

9. TV OUT

Se usa para conectar la TV mediante un cable de RF.

10. RF.IN

Aquí se conectan los canales de RF locales al TV a través de Loop.

Unidad de mando a distancia

FUNCIONES DTT

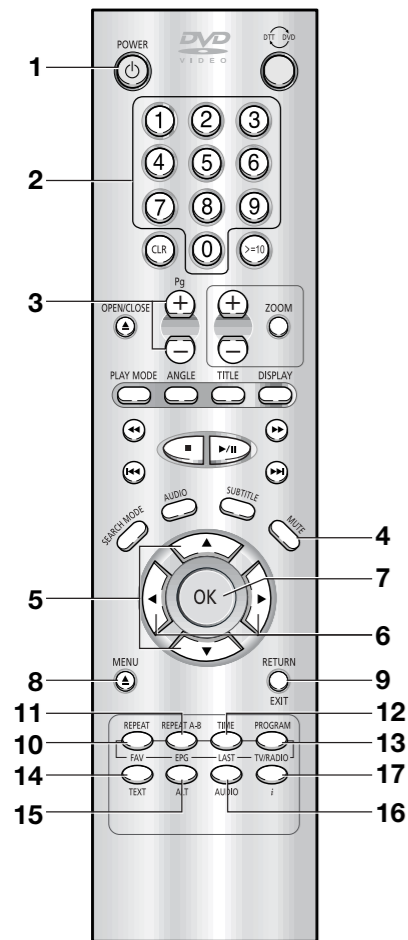

- 1. POWER** Encendido/En espera.
- 2. NUMÉRICAS** Selección de un canal, introducción de un valor numérico durante el funcionamiento.
- 3. Pg+/-** Se utiliza para desplazarse por las páginas del menú.
- 4. MUTE** Silencio ("Modo silencio")
- 5. ▲ / ▼** Se utiliza para mover el cursor a la opción anterior o posterior del menú.
- 6. ◀ / ▶** Se utiliza para aumentar o reducir el volumen y mover el cursor a la opción del menú que esté a la derecha o la izquierda.
- 7. OK** Se utiliza para introducir y confirmar los datos del receptor en el sistema de menús. Se utiliza para seleccionar el elemento. Si se pulsa mientras se ve el TV aparecerá una lista de canales.
- 8. MENU** Accede al menú principal.
- 9. EXIT** Se usa para salir de un menú o volver al menú anterior.
- 10. FAV** Conmuta entre las listas de favoritos
- 11. EPG** Accede a la guía electrónica de programas.
- 12. LAST** Vuelve al último canal.
- 13. TV/RADIO** Conmuta entre programas y listas de TV y radio.
- 14. TEXT (verde)** Permite seleccionar el modo de texto (teletexto/subtítulos).
- 15. ALT (amarillo)** Permite acceder a la lista de pistas de sonido del canal actual.
- 16. AUDIO (azul)** Permite cambiar el sonido al canal izquierdo, derecho o ambos.
- 17. i (rojo)** Se utiliza para mostrar el cuadro de información del programa en la pantalla. Esta tecla funciona de igual modo que la tecla roja del menú. Pulse una vez y obtendrá información básica del programa. Pulse dos veces y en el cuadro se obtendrá información detallada del canal.

Unidad de mando a distancia

FUNCIONES DEL DVD

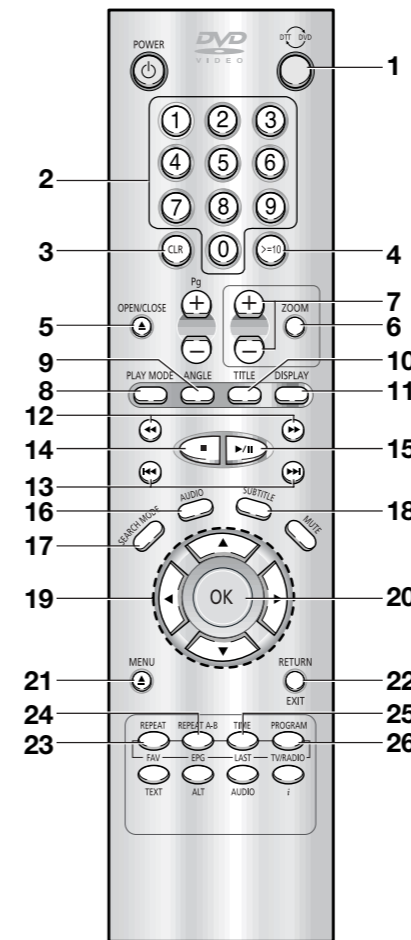

- 1. DTT/DVD** Se conmuta entre el modo DTT y DVD.
- 2. NUMÉRICAS**
- 3. CLR** Se utiliza para borrar menús o visualizaciones del estado de la pantalla. Pulse el botón CLEAR (Borrar) para suprimir un número de marca.
- 4. >=10** Se utiliza para ir a la pista que esté por encima del 10 en el disco MP3.
- 5. OPEN/CLOSE** Para abrir y cerrar la bandeja de discos.
- 6. ZOOM** Aumenta la imagen del DVD (x2 o desactivado).
- 7. +/-**
- 8. PLAY MODE** Se utiliza para acceder a la información del modo de reproducción con el fin de establecer una reproducción aleatoria o programada.
- 9. ANGLE** Se utiliza para acceder a los distintos ángulos de cámara de un DVD.
- 10. TITLE** Muestra el menú del título del disco.
- 11. DISPLAY** Muestra el modo actual del disco.
- 12. Cámara lenta/Búsqueda** Se usan para reproducir a cámara lenta o para buscar. Púselo para saltar el título, capítulo o pista.
- 13. SKIP (SALTO)**
- 14. STOP (Parar)**
- 15. PLAY/PAUSE (Reproducción/Pausa)** Comienza o interrumpe la reproducción del disco.
- 16. AUDIO** Púselo para acceder a las distintas funciones de audio de un disco.
- 17. SEARCH MODE** Se utiliza para ir a la pista o al capítulo del disco que desee.
- 18. SUBTITLE** Púselo para conmutar el idioma de los subtítulos del DVD.
- 19. DIRECTION (Dirección)**
- 20. OK**
- 21. MENU**
- 22. RETURN** Vuelve al menú anterior.
- 23. REPEAT** Púselo para repetir un título, capítulo, pista o disco.
- 24. REPEAT A-B** Se utiliza para repetir secciones entre dos puntos concretos.
- 25. TIME**
- 26. PROGRAM** Permite programar un orden determinado.

1. FUNCIONES BÁSICAS (DTT)

1. Pantalla de visualización

Antes de poder ver el programa de televisión se ha de llevar a cabo la instalación.

Por tanto, en principio sólo se verán imágenes de menú.

Una vez programados los canales de televisión, se verá la siguiente imagen (banda) cada vez que se cambie de canal:



- Pulse la tecla **Roja (i)** en modo de visionado.
- Seleccione el canal pulsando las teclas **Numéricas 0~9** o las teclas **▲ / ▼** y seleccione la tecla **TV/RADIO** para ir al canal de TV o de radio.

Cada vez que se cambie de canal también se verá esta imagen.

Si pulsa la tecla **TV/RADIO** del mando a distancia, se conmuta entre los programas de **TV** y de **Radio**.

Información detallada sobre el programa

- Pulse dos veces la tecla **Roja (i)** mientras se está viendo un programa.

Después de pulsar por segunda vez la tecla **Roja (i)**, puede aparecer información detallada del programa actual en otro cuadro, si aún hay más información.

Cuando la información ocupa más de una página, se puede utilizar **Pg+/-** para pasar o retroceder página.

Nota : Este servicio depende del proveedor de servicios.

2. Control del volumen



Para controlar el volumen:

- Pulse las teclas **◀ / ▶** para ajustar el volumen.
- Pulse la tecla **MUTE** para cambiar a modo silencioso.
- Vuelva a pulsar la tecla **MUTE** o las teclas **◀ / ▶** para cancelar la anulación del sonido.

3. Selección de la pista sonora

- Pulse la tecla **ALT(Amarilla)** para ver la lista de pistas sonoras.
- Pulse la tecla **▲ / ▼** and **OK** para seleccionar una.

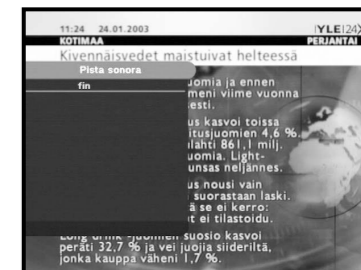

4. Selección de la pista de vídeo

- Pulse dos veces la tecla **ALT(Amarilla)** para ver la lista de pistas de vídeo.
- Pulse la tecla **▲ / ▼** and **OK** para seleccionar una.

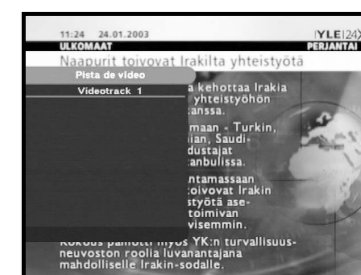

5. Lista de servicios

- Pulse la tecla **OK** mientras se está viendo un programa.
- Seleccione la lista pulsando las teclas **TV/RADIO** o **FAV** key.

El icono detrás del nombre del canal indica que está codificado, mientras que el icono significa que es una canal bloqueado.

- Seleccione el canal pulsando **▲ / ▼, Pg+/-**.
- Pulse la tecla **OK** para ver ese canal.

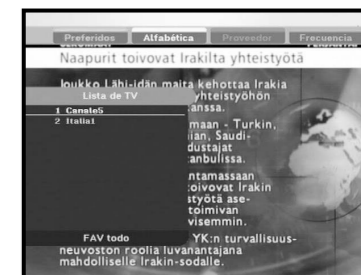

La teclas de color corresponden a la siguiente lista de servicios.

- **Verde (TEXT)** : Preferidos
- **Amarilla (ALT)** : Alfabética
- **Azul (AUDIO)** : Proveedor
- **Roja (i)** : Transpondedor

5.1 Servicio Preferidos

- Pulse la tecla **Verde (TEXT)** de la unidad de control para seleccionar la lista de Favoritos.
- Pulse la tecla **Verde (TEXT)** para conmutar entre las listas de grupos y canales.
- Use las teclas **▲ / ▼, Pg+/-** para seleccionar el grupo de favoritos que desee.

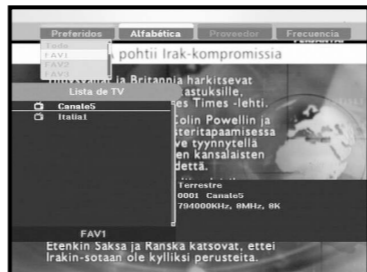

5.2 Servicio Alfabético

- Pulse la tecla **Amarilla (ALT)** del mando a distancia para seleccionar la lista Alfabética.
- Pulse la tecla **Amarilla (ALT)** para conmutar entre las listas de grupos y canales.
- Use las teclas **▲ / ▼, Pg+/-** para seleccionar el grupo alfabético que desee.



5.3 Servicio Proveedor

- Pulse la tecla **Azul (AUDIO)** del mando a distancia para seleccionar la lista Proveedor.
- Pulse la tecla **Azul (AUDIO)** para conmutar entre las listas de grupos y canales.
- Use las teclas **▲ / ▼, Pg+/-** para seleccionar el grupo de proveedores que desee.



5.4 Servicio Frecuencia

- Pulse la tecla **Roja (i)** del mando a distancia para seleccionar la lista frecuencia.
- Pulse la tecla **Roja (i)** para conmutar entre las listas de grupos y canales.
- Use las teclas **▲ / ▼, Pg+/-** para seleccionar el grupo de frecuencia deseado.



6. Información del programa

EPG - guía de programas electrónica

La guía de programas electrónica le ofrece una lista de programas de los canales.

- Nota :**
1. Este servicio depende del proveedor de servicios.
 2. Cuando el receptor ha reconocido la hora GMT de la señal (lo que lleva unos segundos) puede mostrar la información de EPG correcta.

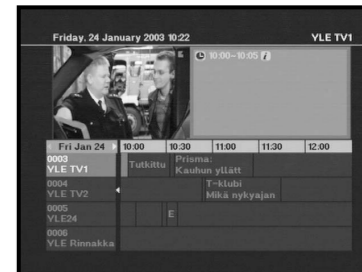

- Pulse la tecla **EPG** mientras se está viendo un programa.

Esta función aparece en la pantalla usando sólo la hora. En el visor LED del receptor se verá **"EPG"**.

- Tecla **VERDE (TEXTO)** : La tecla verde se utiliza para volver a la fecha anterior.
- Tecla **AMARILLA (ALT)** : La tecla amarilla se utiliza para ir a la fecha siguiente.
- Tecla **ROJA (i)** : Esta tecla se utiliza para ver la información sobre el programa, si hubiera más de una página de información. Utilice las teclas **Pg+/-** para desplazarse por las páginas.
- Teclas **◀ / ▶** : Se usa para ver la lista de programas en bloques de 30 minutos.

Se puede ajustar el intervalo pulsando las teclas en la pantalla EPG de la manera que se indica a continuación.

Tecla 1: 1 hora y 30 minutos; **Tecla 2:** 30 minutos; **Tecla 3:** 15 minutos

Con las teclas **TV/RADIO** o **FAV** es posible desplazarse entre las distintas listas de programas.

- Seleccione el canal pulsando las teclas **▲ / ▼, Pg+/-** y pulse la tecla **OK** para ver ese canal.

7. Subtítulos

Si el programa de emisión actual ofrece subtítulos, pulse la tecla **Verde (TEXT)** para ver la lista de idiomas de subtítulos disponibles. Si el subtítulo está disponible en el programa actual, aparece [S] en la pantalla después de cambiar el programa (canal) o pulsar la tecla **roja (i)**.

Para cambiar el idioma:

- Pulse la tecla **Verde (TEXT)** para ver la lista de idiomas de los subtítulos.
- Use las teclas **▲ / ▼** para seleccionar el idioma de subtítulos deseado.
- Pulse la tecla **OK** y aparecerá el idioma de subtítulos deseado.



La pantalla de menú se ha diseñado cuidadosamente para asegurar que el funcionamiento del receptor resulte sencillo para el usuario.

8. OSD del teletexto

Si el programa de emisión actual ofrece teletexto OSD, pulse dos veces la tecla **Verde (TEXT)** para ver la lista de teletextos OSD actual.

Para cambiar el teletexto OSD:

- Use las teclas ▲ / ▼ para seleccionar el **Teletexto OSD** que desee.
- Pulse la tecla **OK** y aparecerá en la pantalla el **Teletexto OSD** que desee.



9. VBI del teletexto

Si el programa de emisión actual ofrece **teletexto VBI**, pulse dos veces la tecla **Verde (TEXT)** para ver la lista de teletextos VBI actual.

Para cambiar el teletexto VBI:

- Use las teclas ▲ / ▼ para seleccionar el **Teletexto VBI** deseado.
- Pulse la tecla **OK** y aparecerá en la pantalla el **Teletexto VBI** deseado.



10. Modo de audio

Puede seleccionar un modo entre izquierdo, derecho o estéreo con la tecla **azul (AUDIO)**.

Cambiar el modo de audio:

- Pulse la tecla **azul (AUDIO)** para seleccionar izquierdo, derecho o estéreo.
- Pulse la tecla **EXIT** para guardar y salir de este menú.

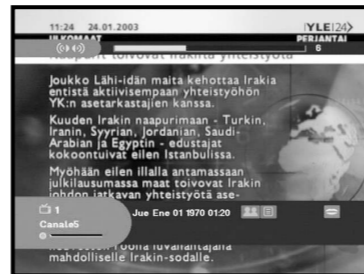

2. ACCIONAMIENTO DEL RECEPTOR

Menú principal

Después de instalar el sistema de antena y el DTB-D700F con los conectores adecuados.

- Enchufe a la corriente de red y encienda el receptor.
- Pulse la tecla **MENU** para ver el menú.

Aparecerá la siguiente visualización:

Los temas de los submenús se visualizarán. En la instalación de los submenús, la organización de los canales y el bloqueo paterno necesita el código PIN.

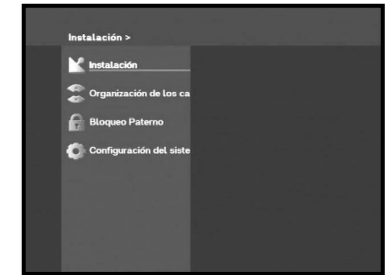

2.1. Instalación

Este menú consta de 3 submenús. Exploración manual, Exploración automática y Restablecimiento de los valores predeterminados.

- Seleccione **"Instalación"** en el modo de menú principal para seleccionar el submenú.
- Introduzca el código **PIN**.

Si aún no ha introducido su propio código **PIN** se aplica el código **PIN 0000** establecido en fábrica.

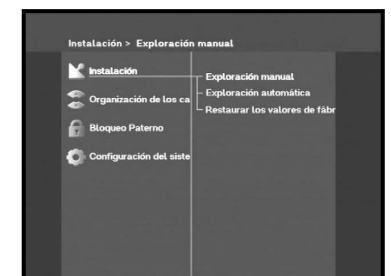

2.1.1 Exploración manual

Para ajustar la sintonización de nuevos canales y señales débiles se ha dotado a DTB-D700F con la opción de **"Exploración manual"**, donde el usuario puede escribir los datos del canal.

Después de seleccionar **"Exploración manual"** en el menú Instalación aparecerá la pantalla siguiente:

- Seleccione el canal que desee buscar.
- Escriba la frecuencia del canal que se desea encontrar.
- Seleccione el ancho de banda. Puede seleccionar los valores **6**, **7** u **8** MHz.
- Seleccione el modo FFT (transformación de Fourier rápida). Puede seleccionar el valor **2K** u **8K**.
- Tras seleccionar la opción, pulse la tecla **OK** para iniciar el proceso de exploración.



2.1.2 Exploración automática

El submenú “**Exploración automática**” activará automáticamente la descarga de los canales de la carga programada anteriormente.

Para descargar canales automáticamente:

- Puede seleccionar el modo de opción **Todos** o **Sólo gratuitos**.
Todos : Exploración de todos los canales
Sólo gratuitos : Exploración de los canales gratuitos
- Seleccione el modo FFT (Transformación de Fourier acelerada). Puede seleccionar el valor **2K** u **8K**.
- Configuración de la frecuencia máxima o mínima.
- Pulse la tecla **OK**.
Aparecerá el menú Exploración automática.
Todos los canales de la lista se descargarán automáticamente.



2.1.3 Reposición a los ajustes de fábrica

Esto sirve para restaurar los valores fijados en fábrica si el usuario se encuentra con problemas después de cambiar algún valor de los datos de los canales u otros que puedan ser erróneos.

Cuando la ventana lo solicite, si se pulsa la tecla **OK** el receptor se restaurará automáticamente a los valores de fábrica predeterminados.

Nota : Los valores anteriores se borrarán.



2.2. Organización de los canales

El menú “**Organización de los canales**” dispone de seis funciones: El menú “**Organización de los canales**” se usa para suprimir las frecuencias y los canales o para convertir los canales en favoritos o trasladar canales cuando desee.

- Introduzca el código **PIN**.

Si aún no se ha introducido el código **PIN** propio, se aplica el código **PIN 0000** establecido en fábrica.

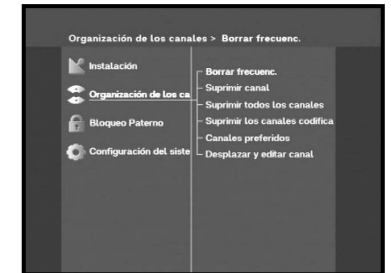

2.2.1 Borrar frecuenc.

- Seleccione la lista de frecuencias que desee suprimir pulsando la tecla **Roja (i)**.
- Pulse la tecla **OK** para confirmar.

Nota : Esta función no suprime la frecuencia misma sino la lista de canales registrados para ella.



2.2.2 Suprimir canal

- Seleccione el canal que desea suprimir pulsando la tecla **Roja (i)**.
- Pulsar la tecla **OK** para confirmar.



2.2.3 Suprimir todos los canales

Cuando la ventana lo solicite, pulse la tecla para suprimir todos los canales y pulse **MENU/EXIT** para salir.

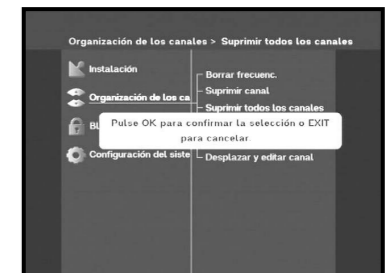

2.2.4 Suprimir los canales codificados

Cuando la ventana lo solicite, pulse la tecla para suprimir todos los canales codificados y pulse **MENU/EXIT** para salir.

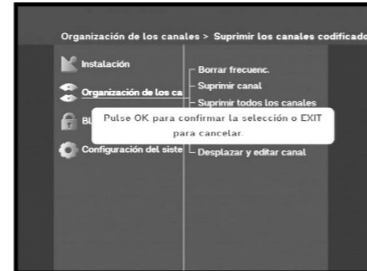

2.2.5 Canal preferidos

Se puede registrar inmediatamente el canal actual en el Favorite Group (Grupo de favoritos) deseado.

Además, puede registrar un canal en varios grupos de favoritos.

- Seleccione el grupo de favoritos (FAV1~FAV9) deseado mediante la tecla **FAV**.
- Seleccione la lista de canales deseada con las teclas **▲ / ▼** o **Pg+/-**, en la ventana de la lista TV o RADIO.
- Pulse la tecla **Roja (i)** y, a continuación, registre el canal deseado en el grupo de favoritos.
- Pulse la tecla **OK** para confirmar.



Se pueden cambiar las listas de TV o de radio con la tecla **TV/RADIO** y cambiar la lista de favoritos con la tecla **FAV**.

- Si se pulsa la tecla **TV/RADIO**, se conmuta entre las listas de TV y de radio.
- Pulse **FAV** para seleccionar otra lista de favoritos.

Para suprimir canales de un grupo de favoritos:

- Seleccione la lista de canales que suprimir con las teclas **▲ / ▼** o **Pg+/-**.
- Pulse la tecla **Roja (i)** para suprimir el canal seleccionado de los canales favoritos.

2.2.6 Desplazar y editar canal

- Seleccione la lista TV/RADIO mediante las teclas **◀ / ▶**.
- Seleccione la lista TV/RADIO con las teclas **▲ / ▼** o **Pg+/-**.
- Seleccione un canal pulsando la tecla **roja**.
- Pulse las teclas **▲ / ▼** o **Pg+/-** para cambiar la posición del canal que desea y pulse la tecla **OK** para confirmarla.
- Si desea que el canal vuelva a la posición inicial, no pulse la tecla **OK** sino la azul.



Edición del nombre de canal

- Seleccione la lista TV/RADIO mediante las teclas **◀ / ▶**.
- Seleccione la lista de canales que mover con las teclas **▲ / ▼** o **Pg+/-**.
- Pulse la tecla verde. Aparecerá la tabla de tipos de letra.
- Seleccione la tabla de tipos de letra deseada con las teclas **Num.1~5**.
- Seleccione el carácter deseado pulsando las teclas **◀ / ▶**, **▲ / ▼** y pulse la tecla **OK** para añadir el carácter a la cadena.

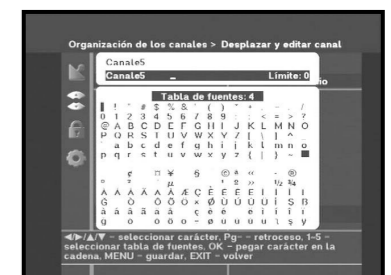

Nota : Tecla **Pg-**: Retroceso

- Pulse la tecla **MENU** y, a continuación, pulse la tecla **OK** para guardar y establecer los datos.

2.3. Bloqueo Paterno

La función de “**Bloqueo Paterno**” establece restricciones de visionado e impide el acceso no autorizado al DTB-D700F por medio del PIN (Número de Identificación Personal), que es un número de cuatro dígitos.

(Código PIN establecido en fábrica: **0000**)

Seleccionando este menú se dispondrá de dos opciones: bloquear el canal que se desee o cambiar el valor del PIN.

- Introduzca el código PIN.

Si aún no se ha introducido el código **PIN** propio, se aplica el código **PIN 0000** establecido en fábrica.



2.3.1 Fijar el bloqueo de canales

- Seleccione la ventana del canal de TV o radio pulsando la tecla ◀/▶ o **TV/RADIO**.
- Seleccione el canal pulsando las teclas ◀/▶ o **Pg+/-**.
- Seleccione el bloqueo de canal pulsando la tecla **Roja (i)**.
- Pulse la tecla **OK** para confirmar.

Así se bloqueará el canal. Cuando desee ver el canal, deberá introducir el PIN cuando la ventana lo solicite.

Después de introducir el código PIN para acceder a un canal con bloqueo paterno podrá verlos todos.

Significa que puede acceder sin problemas a todos los canales con bloqueo paterno introduciendo el código PIN en cualquiera de ellos.



Para cancelar el bloqueo:

- Pulse de nuevo la tecla **Roja (i)** para cancelar el bloqueo.

2.3.2 Cambiar el código PIN

Para cambiar el código PIN, seleccione la segunda opción “**Cambiar el código PIN**”.

De este modo se desplazará al menú siguiente:

En esta opción se debe introducir el código PIN actual junto al primer cursor y el código PIN nuevo ante el segundo. Para confirmar se debe volver a entrar el código PIN nuevo.

Recuerde que el código PIN debe ser un valor numérico de cuatro dígitos.

CÓDIGO PIN PREFIJADO EN FÁBRICA : **0 0 0 0**.

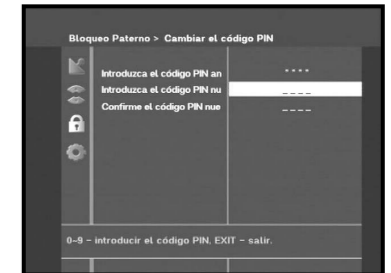

Nota : Si olvidó el código PIN póngase en contacto con su distribuidor o proveedor de servicios. Cuando cambie la contraseña memorícela y guárdela bien.

2.4. Configuración del sistema

Esta opción permite cambiar los valores del sistema prefijados en fábrica en función de las necesidades.

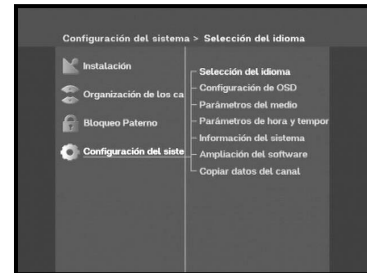

2.4.1 Selección del idioma

La opción de “**Selección del idioma**” permite al usuario seleccionar el idioma deseado de OSD, pista sonora, teletexto, subtítulos o EPG.

- Para adaptarse a los usuarios de distintos países, están disponibles 5 idiomas OSD.
- Seleccione el menú del idioma que se desea, pulse las teclas ◀/ ▶ para cambiar el idioma y pulse **OK**.
- El idioma de OSD, pista sonora, teletexto, subtítulos y EPG variará de acuerdo con el idioma seleccionado.

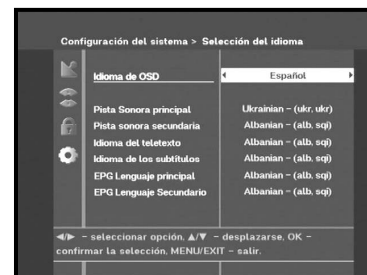

2.4.2 Configuración de OSD

Puede fijarse la transparencia de la OSD y el tiempo de visualización.

- Seleccione el tipo de transparencia de la OSD.
El nivel va de 0 a 100%
El ajuste se efectúa mediante las teclas numéricas, las teclas ◀/ ▶ o las teclas **Pg+/-**.

Teclas ◀/ ▶ : Ajuste en incrementos del 1%.
Teclas **Pg+/-** : Ajuste en incrementos del 10%.

- Fije la duración de la visualización del cuadro de información mostrado en la pantalla.
El tiempo va de 0,5 a 60 segundos.
El ajuste se efectúa mediante las teclas numéricas, las teclas ◀/ ▶ o las teclas **Pg+/-**.

Teclas ◀/ ▶ : Ajuste en incrementos de 0,5 segundos.
Teclas **Pg+/-** : Ajuste en incrementos de 1 segundo.

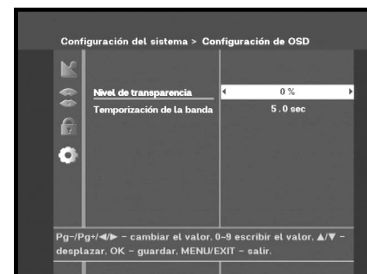

2.4.3 Parámetros del medio

Pueden establecerse los distintos ajustes de los soportes deseados. Coloque el cursor en este submenú y pulse **OK**.

- Pulse las teclas ▲/ ▼ para desplazar los subelementos y las teclas ◀/ ▶ para seleccionar la opción.
- Pulse la tecla **OK** para confirmar.
- Pulse las teclas **MENU/EXIT** para salir del menú.
- Seleccione el sistema de TV: **PAL o SECAM**.
- Seleccione el tipo de **TV** en función del aparato del que se disponga: **ESTÁNDAR**, relación 4: 3 o **PANTALLA ANCHA**, relación 16 : 9.
- Seleccione la conversión de la relación de la visualización: **Buzón, Panorámica y pantalla, Mixta o Completa**.
- Seleccione el tipo de señal de vídeo: **Compuesta + RGB o Compuesta**.



2.4.4 Parámetros de hora y temporizador

Se pueden definir varios modos de tiempo como, por ejemplo, la hora local en curso y la hora de encendido/apagado. La hora actual local exacta se puede ajustar utilizando la hora GMT.

- Coloque el cursor en este submenú y pulse **OK**.
- Pulse las teclas **Pg+/-**, ◀/ ▶ para cambiar la hora Local en Zona horaria. La hora local cambiará en función de la ubicación. GMT se refiere al huso horario correspondiente al meridiano de Greenwich. No se puede modificar.
- Use las teclas ◀/ ▶ para elegir la repetición de sucesos que quiera reservar: Daily, Every Sunday, Every Monday, Every Tuesday, Every Wednesday, Every Thursday, Every Friday, Every Saturday, Once (Diaria, Cada domingo, Cada lunes, Cada martes, Cada miércoles, Cada jueves, Cada viernes, Cada sábado, Una vez).
- Pulse las teclas **Numéricas (0~9)** para indicar la hora deseada y pulse las teclas ◀/ ▶ para elegir la hora de conmutación que se desee reservar.
- Seleccione un programa de TV para fijar el programa pulsando las teclas ◀/ ▶. Si se pulsa la tecla **TV/RADIO**, se conmuta entre los programas de TV y de Radio.

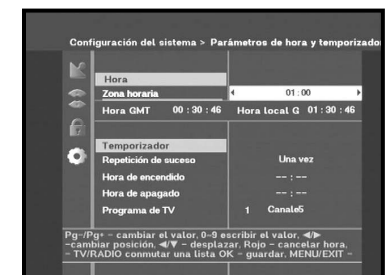

3. FUNCIONES BÁSICAS (DVD)

2.4.5 Información del sistema

Cuando se ponga en contacto con el proveedor de servicios o con un centro de servicio, es posible que soliciten información disponible en este menú. Coloque el cursor en este submenú y pulse la tecla . En la pantalla aparecerá lo siguiente.



2.4.6 Ampliación del software

Puede descargar y actualizar el software del sistema del receptor mediante un canal específico a través de determinado canal designado por el emisor. El distribuidor le proporcionará más información sobre ello. Si decide descargar una nueva versión de software se borrarán todas las configuraciones anteriores, los códigos de acceso, los canales favoritos, etc. La descarga puede tardar; no apague el receptor durante la descarga.

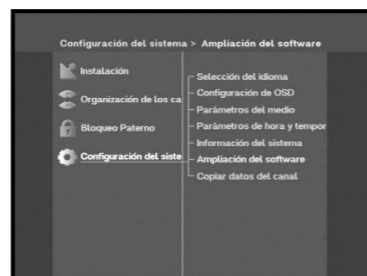

2.4.7 Copiar de los datos del canal

Si desea copiar los datos del canal desde un receptor a otro, siga las instrucciones siguientes. Elabore sus propios datos del canal, como favoritos o bloquear canal, con el aparato original. A continuación coja el aparato original cuando se instala otro aparato.

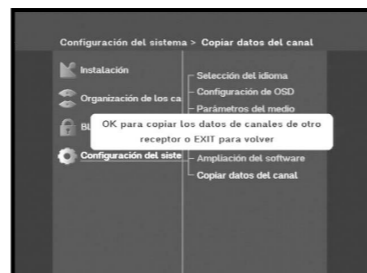

1. Enchufe los receptores original y de destino.
2. Aparato original (instalado): Modo de espera
3. Aparato de destino (en el que se instala): Modo de menú
4. Conecte 2 cajas con el cable serie RS232
(Ambos extremos deben tener un conector macho)
5. Seleccione 'Configuración del sistema' y pulse después la tecla **OK**.
6. Seleccione 'Copiar datos del canal' con las teclas **▲ / ▼**.
7. Pulse 'OK' para empezar a copiar los datos del canal

3.1 Reproducción de discos

Compruebe que el reproductor DTB-D700F esté conectado correctamente al televisor y al sistema de audio, que son componentes de salida. Encienda el televisor y el sistema de audio. El código local del reproductor DTB-D700F debe coincidir con el del disco; si no es así el disco no se reproducirá. La primera vez que pulse la tecla **DTT/DVD** para cambiar al modo DVD.

● Reproducción

- Pulse el botón **OPEN/CLOSE (Abrir/Cerrar) (▲)**. El indicador de ESPERA se apaga y la bandeja de abre. Coloque un disco suavemente en la bandeja, con la etiqueta del disco hacia arriba.
- Pulse los botones **PLAY/PAUSE (Reproducir/Pausa) (▶/||)** u **OPEN/CLOSE (Abrir/Cerrar) (▲)** para cerrar la bandeja de discos.

● Paro de la reproducción

- Pulse el botón **STOP (Paro) (■)** durante la reproducción.

● Extracción del disco

- Pulse la tecla **OPEN/CLOSE (Abrir/Cerrar)**.

● Pausa de la reproducción

- Pulse la tecla **PLAY/PAUSE (Reproducir/Pausa) (▶/||)** en el mando a distancia durante la reproducción.
- Se para la pantalla y no hay sonido.
- Para reanudar, pulse otra vez la tecla **PLAY/PAUSE (Reproducir/Pausa) (▶/||)**.

● Reproducción fotograma a fotograma (excepto en CD)

- Pulse la tecla **SKIP (Salto) (◀◀/▶▶)** en el mando a distancia durante el modo de Pausa. Cada vez que pulse la tecla aparecerá un nuevo fotograma. Durante el modo STEP (fotograma a fotograma) no se oye ningún sonido.
- Pulse la tecla **PLAY/PAUSE (Reproducir/Pausa) (▶/||)** para volver a la reproducción normal. (Sólo puede reproducir imágenes fotograma a fotograma hacia delante.)

● Reproducción a cámara lenta (excepto en CD)

- Pulse la tecla **SEARCH (Búsqueda) (◀◀/▶▶)** en el mando a distancia durante el modo de Pausa.
- Pulsando la tecla **SEARCH (Búsqueda) (◀◀/▶▶)** se puede seleccionar la reproducción a cámara lenta con velocidades de 1/8, 1/4 o 1/2 de la normal. Durante el modo de cámara lenta no se oye ningún sonido.
- Pulse la tecla **PLAY/PAUSE (Reproducir/Pausa) (▶/||)** dos veces para volver a la reproducción normal.

● Función Reanudar

Cuando detenga la reproducción del disco el reproductor memorizará dónde se detuvo, de manera que cuando pulse de nuevo la tecla **PLAY/PAUSE (Reproducir/Pausa) (▶/||)**, continuará donde lo dejó. (a menos que se extraiga el disco, se pulse la tecla **STOP (Paro) (■)** o se desenchufe el reproductor.)

Nota :

- Si se deja el reproductor en modo de pausa hasta que aparezca el protector de pantalla, se parará.
- Si el reproductor se deja en el modo de paro durante más de 5 minutos se apagará automáticamente. (Función de desconexión automática)
- Si el reproductor se deja en el modo de paro durante más de dos minutos sin actividad por parte del usuario se activará un protector de la pantalla. Pulse la tecla **PLAY/PAUSE (Reproducir/Pausa) (▶/||)** para volver a la reproducción normal.
- Este icono  indica una pulsación de tecla incorrecta.

3.2 Uso de las funciones de Búsqueda y salto

Durante la reproducción puede efectuar búsquedas rápidas a través de un capítulo o pista, así como usar la función de salto para ir a la selección siguiente.

● Búsqueda en un capítulo o pista

Pulse en el mando a distancia la tecla **SEARCH (Búsqueda)** (◀◀ / ▶▶) durante la reproducción.

- Pulse la tecla **SEARCH (Búsqueda)** (◀◀ / ▶▶) en el mando a distancia durante más de 1 segundo y púlsela de nuevo o continuamente para buscar en el DVD o el CD a mayor velocidad.

	▶▶	◀◀
DVD	2X, 4X, 8X, 16X	2X, 4X, 8X, 16X
CD	2X, 3X, 4X	2X, 3X, 4X

● Salto de pistas

Pulse la tecla **SKIP (Salto)** (◀◀◀ / ▶▶▶) durante la reproducción.

- Al reproducir un DVD, si pulsa la tecla (▶▶▶) pasará al siguiente capítulo. Si pulsa la tecla (◀◀◀) pasará al inicio del capítulo. Otra pulsación provocará que se vaya al principio del capítulo anterior.
- Al reproducir un CD o un archivo MP3, si pulsa la tecla (▶▶▶) pasará a la pista siguiente. Si pulsa la tecla (◀◀◀) pasará al inicio de la pista. Otra pulsación provocará que se vaya al principio de la pista anterior.

3.3 Uso de los menús Título y Disco

● Uso del menú Title (Título)

Durante la reproducción de un disco DVD pulse la tecla **TITLE (Título)** en el mando a distancia.

● Uso del menú Disc (Disco)

Durante la reproducción de un disco DVD pulse la tecla **MENU (Menú)** en el mando a distancia.

Nota :

- Según el disco, puede que los menús Title (Título) y Disc (Disco) no se encuentren operativos.
- El menú Title (Título) sólo aparecerá si hay al menos dos títulos en el disco.
- También puede usar el menú Disc (Disco) pulsando la tecla **MENU (Menú)** en el mando a distancia.

3.4 Utilización de la función Visualización

● Al reproducir un DVD o un CD

Pulse en el mando a distancia la tecla **DISPLAY (Visualización)** durante la reproducción. Use las teclas ▲ / ▼ para seleccionar el elemento deseado y pulse después la tecla **OK**.

- Puede usar las teclas de números del mando a distancia para acceder directamente a un título, capítulo o para iniciar la reproducción desde un fragmento determinado. Vuelva a pulsar la tecla **DISPLAY (Visualización)** para que la pantalla desaparezca.

- Título** : Para acceder al título deseado cuando hay más de uno en el disco. Por ejemplo, si hay más de una película en el DVD, cada película se identificará.
- Capítulo** : La mayoría de los DVD se graba en capítulos, de forma que pueda encontrar fácilmente un pasaje concreto. (similar a las pistas de un CD de audio).
- Audio** : Se refiere al idioma de la banda sonora de la película.
- Subtítulo** : Se refiere a los idiomas de los subtítulos disponibles en el disco. Podrá elegir el idioma de los subtítulos o, si lo prefiere, eliminarlos de la pantalla. Un disco DVD puede tener hasta 32 subtítulos diferentes.
- Ángulo** : Si un DVD contiene varios ángulos de una escena en concreto, se puede seleccionar la función Ángulo. Se refiere al ángulo disponible en el disco.
- Tiempo** : Permite siempre la reproducción de la película desde un fragmento deseado. Debe introducir el tiempo de inicio como referencia.
- Modo repetición** : Seleccione el modo de repetición. (título, capítulo, pista o apagado)
- Display duración** : Seleccione el modo de indicación del tiempo. (Total, tiempo transcurrido, tiempo restante, transcurrido de la pista, restante de la pista o de la pista)
- Marcador** : Se utiliza para guardar una escena favorita en una película (1, 2, 3 o 4)
- Play Mode (Modo de reproducción) (CD, MP3)** : Seleccione el modo de reproducción. (Modos Normal, Shuffle (Aleatorio) o Intro).
- Lista de reproducción (CD, MP3)** : Úsela para editar o borrar la lista de reproducción.



4. FUNCIONES AVANZADAS (DVD)

4.1 Repetición de la reproducción

● Para repetir un disco, capítulo, título o pista (canción)

Puede reproducir varias veces el título, el capítulo o la sección que desee.

Pulse el botón **REPEAT** durante la reproducción del disco.

- Cada pulsación de la tecla **REPEAT** cambia el modo de repetición en el orden siguiente.

DVD : Repetición del título, Repetición del capítulo o Repetición desactivada.

CD, MP3 : Repetición del disco, Repetición de la pista o Desactivar repetición.

- Repetición del disco : Seleccione este modo para reproducir varias veces todo el disco.
- Repetición del capítulo : Seleccione este modo para reproducir varias veces el capítulo que se reproduce actualmente.
- Repetición del título : Seleccione este modo para reproducir varias veces el título que se reproduce actualmente.
- Repetición de la pista : Seleccione este modo para reproducir varias veces la pista o la canción que se reproduce actualmente.
- Desactivar repetición : Seleccione este modo para detener cualquier modo de repetición.

Nota : En determinados tipos de discos, el modo de repetición no funciona.

● Para repetir una sección particular

- Pulse la tecla **REPEAT A-B** en la posición de inicio de la sección que desee. Aparece "Repetir A-" en la pantalla.
- Pulse la tecla **REPEAT A-B** en la posición de final de la sección que desee. En la pantalla se visualizará "Repetir A-B". El segmento seleccionado (A-B) se visualizará varias veces.
- Vuelva a pulsar la tecla **REPEAT A-B** key para eliminar cualquier operación de repetición de una sección. "Repetir A-B Desact" se visualizará en pantalla y el disco se reproducirá normalmente.



“CAPÍTULO” ?

Un título se subdivide en muchas secciones, cada sección está numerada y las partes específicas de las presentaciones de vídeo se pueden buscar rápidamente utilizando estos números.

“TÍTULO” ?

Cuando un disco contiene una o más películas, estas películas se dividen en títulos.

“PISTA” ?

A las pistas se les asignan números, que se graban en CD.

4.2 Search Mode (Modo de búsqueda), según los discos

Esta función se utiliza para ir a la pista o al capítulo del disco que desee.

- Pulse la tecla **SEARCH MODE (Modo búsqueda)** durante la reproducción del disco. La información sobre el título y el capítulo aparecerá en la pantalla. (sólo DVD)
- Pulse la tecla **NUMERIC (Numéricas)** correcta para ir a la pista o al capítulo que desee.
- Si pulsa la tecla **SEARCH MODE (Modo búsqueda)** dos veces durante la reproducción, puede ir a la duración de la pista que desee con la tecla **NUMERIC (Numéricas)**.
- Si pulsa la tecla **SEARCH MODE (Modo búsqueda)** tres veces durante la reproducción puede ir a la duración del disco que desee usando la tecla **NUMERIC (Numéricas)**, sólo CD y MP3.

Nota : Esta función puede que no esté disponible en determinados discos.



4.3 Selección del idioma del audio

Si un DVD se graba con idiomas podrá seleccionar el idioma deseado rápida y fácilmente con la tecla **AUDIO**.

- Pulse la tecla **AUDI**O durante la reproducción del disco. Aparecerá el cuadro de información de los idiomas. Si no hay idiomas grabados, aparecerá el icono .
- Pulse varias veces la tecla **AUDIO** hasta que se visualice el idioma que desee.

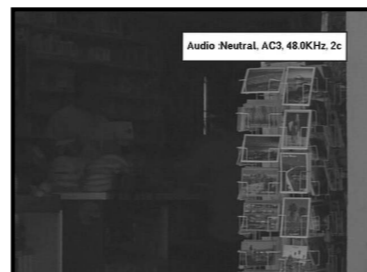

Nota :

- Esta función depende de los idiomas codificados en el disco y puede que no funcione en todos los DVD.
- Un disco DVD puede contener hasta ocho idiomas de audio.
- Cómo conseguir que aparezca el mismo idioma cada vez que reproduce un DVD; consulte "Configuración de las características de los idiomas" en la página 41.

4.4 Selección del idioma de los subtítulos

Si el DVD se ha grabado con subtítulos, podrá usar la función **SUBTITLE** (Subtítulos) para visualizarlos en pantalla.

- Pulse la tecla **SUBTITLE** durante la reproducción del disco. Aparecerá el cuadro de información de los subtítulos. El valor predeterminado es Subtitle Off (Subtítulo desactivado). Si no hay subtítulos grabados, aparecerá el icono .
- Pulse varias veces la tecla **SUBTITLE** hasta que se visualice el idioma que desee para los subtítulos. Para desactivar los subtítulos, pulse la tecla **SUBTITLE** hasta que se visualice **SUBTITLE OFF (Subtítulos desactivados)**.



Nota :

- Esta función depende de los idiomas codificados en el disco y puede que no funcione en todos los DVD.
- Un disco DVD puede contener hasta 32 idiomas de subtítulos.
- Cómo conseguir que aparezca el mismo idioma para los subtítulos cada vez que reproduce un DVD; consulte "Configuración de las características de los idioma" en la página 41.

4.5 Cómo cambiar el ángulo de cámara (sólo DVD)

Algunos DVD contienen escenas filmadas desde diversos ángulos.

- Pulse la tecla **ANGLE** del mando a distancia durante la reproducción del disco. Aparecerá el cuadro de información sobre el ángulo. Si no hay ángulos de cámara adicionales disponibles, se visualizará el icono .







Si hay varios ángulos de cámara disponibles, el cuadro de información **ANGLE** (Ángulo) mostrará el número de ángulo actual y el número de ángulos disponibles.

- Vuelva a pulsar la tecla **ANGLE** para pasar al siguiente ángulo de cámara.

Nota : Esta opción no funciona si el DVD no se ha grabado con varios ángulos de cámara.

4.6 Pantalla de zoom

Puede ampliar la imagen en el estado **PLAY** (Reproducir) o **PAUSE** (Detener).

- Si se pulsa la tecla **ZOOM** en el estado **ZOOM OFF** (Zoom desactivado), las escenas se ampliarán en escala 2x.
- Pulse de nuevo la tecla **ZOOM** para desactivarlo.
- Siempre que pulse la tecla **ZOOM +** en el estado **Zoom On** (Zoom activado): 2X→4X
- Siempre que pulse la tecla **ZOOM -** en el estado **Zoom On** (Zoom activado): 4X→2X→1X
- Use las teclas del cursor (, ,  o ) para desplazarse por la imagen ampliada.



Nota : Algunos discos pueden no responder a la opción Zoom.

4.7 Uso de la función Marca

Esta función le permite marcar las secciones de un DVD de manera que pueda encontrarlas rápidamente.

- Pulse la tecla **DISPLAY (Visualización)** durante la reproducción. Se mostrará el modo de visualización.
- Use las teclas **▲** o **▼** para mover el elemento marcador y pulse después la tecla **OK**.
- Cuando llegue a la escena que quiere marcar, pulse el botón **OK**.

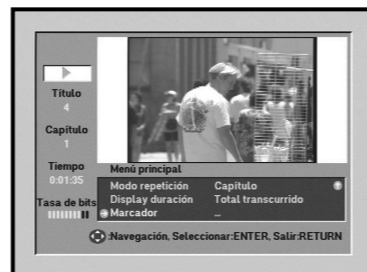

Nota : Puede haber hasta cuatro escenas marcadas simultáneamente. Según el disco, puede que la función Marca no se encuentre operativa.

Para recuperar la escena marcada

- Use las teclas **▲** o **▼** para mover el elemento marcador y pulse después la tecla **OK** en el modo de visualización.
- Use la tecla **▲** o **▼** para seleccionar el marcador (1, 2, 3 o 4) y pulse la tecla **OK** para saltar a la escena marcada.

Para borrar la marca

- Use las teclas **▲** o **▼** para mover el elemento marcador y pulse después la tecla **OK** en el modo de visualización.
- Use la tecla **▲** o **▼** para seleccionar el marcador (1, 2, 3 o 4) que desee borrar.
- Pulse el botón **CLR (Borrar)** para suprimir un número de marca.



4.8 Play Mode (Modo de reproducción) para CD y MP3

Puede seleccionar el Modo de reproducción cuando reproduzca un CD o un archivo MP3.

- Pulse la tecla **DISPLAY** durante la reproducción. Se mostrará el modo de visualización.
- Use las teclas **▲** o **▼** para mover el modo de reproducción y pulse después la tecla **OK**.
- Para seleccionar el modo de reproducción pulse la tecla **OK**.
 - **Modo aleatorio** : Reproduce las pistas de un disco de forma aleatoria.
 - **Modo intro** : Reproduce solamente los diez primeros segundos de cada pista.
 - **Modo normal** : Reproduce las pistas de un disco en el orden normal.



Para volver al Modo normal pulse la tecla **CLR** o mantenga pulsada la tecla **OK** hasta que se entre en el Modo normal.

4.9 Lista de reproducción (CD y MP3)

Puede editar o borrar las pistas de un disco CD o de MP3 ordenándolas en la ventana Playlist (Lista de reproducción).

- Pulse la tecla **DISPLAY** durante la reproducción. Se mostrará el modo de visualización.
- Use las teclas **▲** o **▼** para mover la lista de reproducción y pulse después la tecla **OK**.
- Fíjela después de desplazarse a un elemento que desee.



Editar lista reproducción

- Use las teclas **▲** o **▼** para seleccionar Edit Playlist (Editar lista de reproducción) y pulse después la tecla **OK**.
- Use las teclas **▲** o **▼** para seleccionar las pistas que desee añadir y pulse después la tecla **OK**.



- Tecla **ANGLE (Ángulo)** : Pulse esta tecla para conmutar la ventana de la Lista completa de pistas y la ventana de la Lista de pistas editadas.
- Tecla **SUBTITLE (Subtítulo)** : Pulse esta tecla para borrar toda la lista de pistas editadas.

Agregar todas las pistas a lista reproducción

Seleccione esta opción para añadir todas las pistas a la lista de reproducción.



Eliminar lista reproducción

Seleccione esta opción para borrar la lista de reproducción a la que se han añadido las pistas.

Activar Lista reproducción

Solamente reproduce las pistas editadas en la lista de reproducción.

Desactivar lista de reproducción

Reproduce todas las pistas de un disco sin tener en cuenta la lista de reproducción.

- En los discos de audio se puede usar la tecla **PROGRAM** para configurar o editar una lista de reproducción.

5. FUNCIONES DE LA CONFIGURACIÓN (DVD)

5.1 Uso del menú principal de configuración

El menú Setup (Configuración) permite personalizar el reproductor DTB-D700F, ya que puede seleccionar varias preferencias de idiomas, configurar un nivel de control paterno e incluso ajustar el reproductor al tipo de pantalla de su televisión.

- Con la unidad en el modo de Paro pulse la tecla **DISPLAY** en el mando a distancia.

- **Language (Idioma) :**

Configuración de las opciones de los idiomas.

- Menús del reproductor, menús del disco, Audio del disco y Subtítulo del disco

- **Audio Setup (Configuración del sonido) :**

Configuración de las opciones del sonido.

- Dolby Digital, MPEG, Dynamic Compression (Compresión dinámica) y PCM Down Sampling (Muestreo de bajada de PCM)

- **Display Setup (Configuración de la pantalla) :**

Configuración de las opciones de la pantalla.

- TV Aspect (Apariencia del televisor), Screen Message (Mensaje en la pantalla), Front Display (Visualización frontal), Screen Saver Time (Tiempo para la activación del protector de pantalla), Audio Screen (Pantalla de audio) Salida de SCART y el protector

- **Parental (Paterno) :**

Configuración del nivel del control paterno. Permite que los usuarios configuren el nivel necesario para evitar que los niños vean películas inadecuadas como las que muestran contenidos violentos, de adultos, etc.

- Use Password (Contraseña), Parental Level (Nivel de control paterno) y Change Password (Cambiar contraseña)

- Use las teclas the ▲ / ▼ del mando a distancia para acceder a las diferentes funciones.
- Pulse la tecla **OK** para acceder a las funciones secundarias.
- Vuelva a pulsar la tecla **DISPLAY** para que la pantalla de configuración desaparezca después de seleccionar las preferencias.



5.2 Configuración de las características del idioma

Si configura por adelantado el idioma de los menús de reproductor, disco, audio y subtítulos, aparecerán automáticamente cada vez que mire una película.

Pulse la tecla **STOP** y después la tecla **DISPLAY**.

Se visualiza el menú principal.

- Use las teclas ▲ / ▼ para seleccionar el idioma deseado y pulse después la tecla **OK**.

- **Player Menus (Menús reproductor) :**

para configurar los idiomas de la pantalla.

- **Disc Menus (Menús de disco) :**

Esta función cambia el idioma del texto solamente en las pantallas del menú del disco.

- **Disc Audio (Audio disco) :**

para configurar el idioma de la salida de sonido de los altavoces.

- **Disc Subtitle (Subtítulo disco) :**

para configurar el idioma de los subtítulos que aparecen en el televisor. Si el idioma seleccionado no se graba en el disco el se selecciona el idioma grabado originalmente.

- Use las teclas ▲ / ▼ para seleccionar los menús secundarios y pulse después la tecla **ENTER**.
- Use las teclas ▲ / ▼ para seleccionar el idioma deseado y pulse después la tecla **OK**.
- Para conseguir que el menú principal desaparezca pulse la tecla **OK**.

Nota : Seleccione "Other Selection" (Otra selección) si el idioma que desea no aparece en la lista. Puede que algunos discos no contengan el idioma que seleccione como idioma inicial; en ese caso el disco usará la configuración original.

El menú Disc Subtitle (Subtítulos del disco) depende del disco. Algunos discos DVD impiden la selección de subtítulos incluso si se admite la función de subtítulos.

En este caso la función de subtítulos debe seleccionarse mediante el menú del disco.

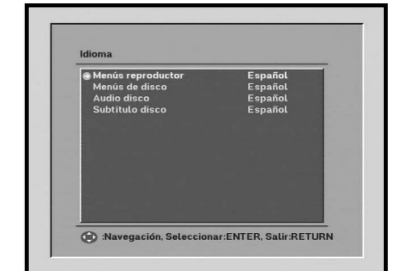

5.3 Configuración de las opciones de audio

- Si desea usar las opciones de visualización con la unidad en el modo Stop (Paro) pulse la tecla **DISPLAY**. Seleccione Audio Setup (Configuración del audio) mediante las teclas ▲ / ▼ y después pulse la tecla **OK**.

- Use las teclas ▲ / ▼ para seleccionar el elemento secundario.

• Dolby Digital

- **PCM** : convierte a PCM (2 Can.) 48 kHz de audio. Seleccione PCM cuando utilice salidas de audio analógicas.

- **Flujo de bits** : convierte la señal en Dolby Digital Bitstream (5.1 Can.). Seleccione PCM cuando utilice salidas de audio analógicas.



Nota : Seleccione la salida de audio correcta; de lo contrario no oirá nada.

• MPEG

- **PCM** : convierte a PCM (2 Can.) 48 kHz de audio. Seleccione PCM cuando utilice salidas de audio analógicas.

- **Flujo de bits** : convierte la señal en Dolby Digital Bitstream (5.1 Can.). Seleccione PCM cuando utilice salidas de audio analógicas.

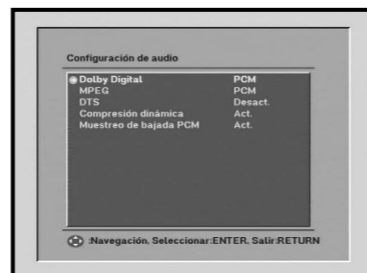

• DTS

- **On (Activado)** : Salida DTS Bitstream sólo a través de la salida digital. Seleccione DTS si se conecta a un Decodificador DTS.

- **Off (Desactivado)** : Doesn't output digital signal.

• Compresión dinámica

- **On (Activada)** : Seleccione esta opción cuando el amplificador conectado al reproductor no sea compatible con 96 KHz. En este caso las señales de 96KHz se convertirán a 48 KHz.

- **Off (Desactivado)** : Si el disco está protegido contra las copias la salida será de 48 KHz. Si no es así la salida será de 96 KHz.

• Muestreo de bajada PCM

- **On (Activada)** : Seleccione esta opción cuando el amplificador conectado al reproductor no sea compatible con 96 KHz. En este caso las señales de 96KHz se convertirán a 48 KHz.

- **Off (Desactivado)** : Si el disco está protegido contra las copias la salida será de 48 KHz. Si no es así la salida será de 96 KHz.

- Pulse después la tecla **OK** para seleccionar el elemento deseado.

Nota : Fabricado bajo licencia de Dolby Laboratories.

“Dolby” y el símbolo con una doble D son marcas registradas de Dolby Laboratories.

- “DTS” y “DTS Digital Out” son marcas registradas de Digital Theater Systems, Inc.

5.4 Configuración de las opciones de la pantalla

- Si desea usar las opciones de visualización con la unidad en el modo Stop (Paro) pulse la tecla **DISPLAY**. Seleccione Display Setup (Configuración de la visualización) mediante las teclas ▲ / ▼ y después pulse la tecla **OK**.

- Use las teclas ▲ / ▼ para seleccionar el elemento secundario.

• Aspecto TV

Según el tipo de televisor que tenga puede que desee configurar la pantalla (relación de aspecto).

- 16:9 Panorámico :

Podrá ver la imagen 16:9 completa en el TV de pantalla ancha.

- 4:3 Letterbox (buzón) :

Seleccione esta opción cuando desee ver toda la pantalla con una relación 16:9. DTB-D700F la proporciona aunque tenga un televisor con una pantalla de relación 4:3. En la parte superior e inferior de la pantalla habrá unas bandas negras.

- 4:3 Pan-Scan (Exploración panorámica) :

Selecciónelo cuando quiera ver la parte central de la pantalla 16:9 en un TV de tamaño convencional. (se cortarán los extremos derecho e izquierdo de la imagen de la película).

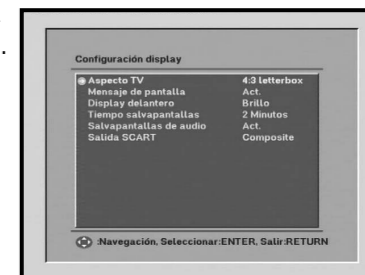
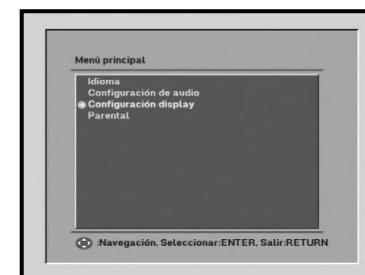

• Mensajes de pantalla

Se utiliza para activar o desactivar los mensajes de pantalla.

• Display delantero

Ajusta el brillo de la visualización del panel frontal de la unidad.

- Dim for playback (Atenuar) :

Hace que la visualización del panel frontal se oscurezca automáticamente al reproducir un DVD.

- Dim (Tenue) :

consigue que la visualización del panel frontal se oscurezca.

- Brillo :

consigue que la visualización del panel frontal se vuelva más brillante.

• Tiempo Salvapantallas

Este tiempo de activación del protector de pantalla (2 min, 10 min, 30 min o nunca) se debe configurar porque el panel CRT o LCD del televisor o monitor se puede dañar al congelar una imagen.

• Salvapantallas de audio

Este protector de pantalla de audio (activado o desactivado) se debe configurar porque las pantallas del modo de CD o MP3 quedan fijas y pueden causar que el panel CRT o LCD del televisor o monitor se dañen.

• Salida SCART

Seleccione el tipo de salida de SCART. (RGB o Composite (Combinación))

- Pulse después la tecla **OK** para seleccionar el elemento deseado.

5.5 Configuración del Control paterno

La función Control paterno actúa junto con los DVD que han recibido una clasificación que ayuda a controlar los tipos de DVD que ve su familia. En un disco hay hasta ocho niveles de clasificación.

- Con la unidad en el modo Stop (Paro) pulse la tecla **DISPLAY**. Seleccione Parental Control (Control paterno) mediante las teclas ▲ / ▼ y después pulse la tecla **OK**.
 - Use la tecla **OK** para seleccionar On (Activado) si desea usar una contraseña.
 - Aparecerá la pantalla Enter Current Password (Introducir contraseña actual).
- **Acerca del nivel de clasificación :**
El Nivel de clasificación sólo actúa si se ha establecido la contraseña en On (Activado). Si desea desbloquear el reproductor use la tecla **OK** para seleccionar Off (Desactivado).
 - Use las teclas ▲ / ▼ para desplazarse al Parental Level (Nivel de bloqueo paterno) y pulse después la tecla **OK**.
 - Seleccione Rating Level (Nivel de clasificación) mediante las teclas ▲ / ▼ y después pulse la tecla **OK**.
 - **Kids (Chicos)** : seleccione esta opción para reproducir solamente DVD para niños.
 - **2 to 7 (de 2 a 7)** : seleccione esta opción con el fin de reproducir DVD para niños y público general. Los DVD de adultos no se pueden reproducir.
 - **Adult (Adultos)** : seleccione esta opción para reproducir solamente DVD para adultos.
- **Sobre el cambio de contraseña :**
 - Use las teclas ▲ / ▼ para seleccionar Change Password (Cambiar contraseña).
 - Pulse la tecla **OK**.
Aparecerá la pantalla Cambiar contraseña.
 - Escriba la nueva contraseña.
 - Vuelva a escribir la nueva contraseña.

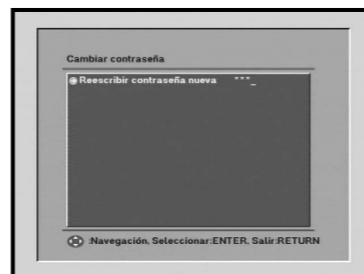
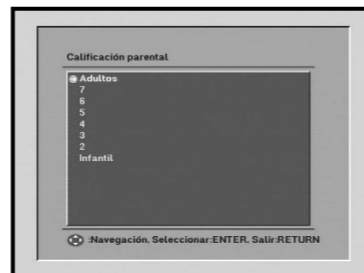
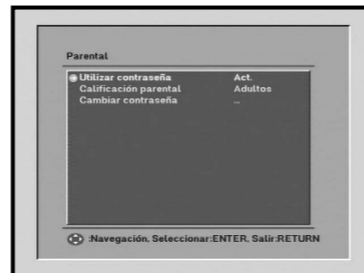

Nota : Si olvidó la contraseña póngase en contacto con su distribuidor o proveedor de servicios.
Cuando cambie la contraseña memorícela y guárdela bien.

RESOLUCIÓN DE PROBLEMAS

En algunas regiones la señal digital terrestre puede ser débil.

Es aconsejable que use la antena donde se instaló el amplificador para ver los canales con un señal débil.

Puede descargar y actualizar el software del sistema del receptor a través de un canal específico designado por el emisor.

El distribuidor le proporcionará más información sobre ello.

Problema	Posible causa	Solución del problema
No hay LED de pantalla en el panel delantero; No hay alimentación eléctrica	Cable de red mal enchufado	Enchufar bien el cable de red
No hay imágenes en la pantalla	Receptor en modo de espera; Scart no conectado firmemente a la salida de vídeo del televisor; seleccionado un canal o una salida de vídeo incorrectos en el televisor.	Conectar el receptor; Comprobar las conexiones y corregir Comprobar el canal y la salida de vídeo (manual de instrucciones del TV)
No hay sonido	Cable de audio mal conectado Nivel sonoro = 0; Silencio activo	Comprobar las conexiones y corregir Subir el volumen del televisor, Pulsar la tecla MUTE.
El mando a distancia no funciona directamente	funcionamiento incorrecto; pilas gastadas o mal insertadas	Dirigir el mando a distancia hacia el receptor. Sustituir las pilas o insertarlas correctamente.
Calidad de imagen deficiente	Potencia de la señal demasiado baja	Comprobar la potencia de la señal en el menú "Exploración automática", corregir la alineación de la antena
Mensaje de error en pantalla "Buscando señal"	Cable de la antena no conectado o flojo	Comprobar las conexiones y corregir Comprobar la potencia de la señal en el menú "Exploración automática"
Mensaje de error en pantalla "No existen datos del canal"	Canal todavía no configurado	Explorar mediante el menú "Exploración automática" o "Exploración manual"

ELIMINACIÓN

El dispositivo, el material de embalaje (p.ej. espuma de poliestireno) y las pilas nunca deben depositarse en la basura doméstica.

Conseguir información adecuada sobre las regulaciones locales y eliminar todos los residuos de acuerdo con las regulaciones en las ubicaciones separadas disponibles.

ESPECIFICACIONES TÉCNICAS

Fuente de alimentación

Tipo :	SMPS
Voltaje de entrada :	100-240V~ CA 50/60Hz
Fuse Rating :	250V/T2AH
Consumo de energía :	Max.40W
Modo en espera :	<10W

Desmodulador

Tipo :	DEMODULACIÓN COFDM (DVB-T)
FFT :	2K O BIEN 8K
RELACIÓN DE CÓDIGO :	1/2,2/3,3/4,5/6,7/8
Intervalo de protección :	1/4,1/8,1/16 y 1/32

Entrada de RF

Conector de entrada :	IEC, hembra
Margen de frecuencia :	50 ~ 860 MHz
Nivel de la señal de entrada :	-78 ~ -20 dBm
Mediante bucle :	50 ~ 860 MHz, IEC, Macho

Decodificador de vídeo

Decodificación del sistema :	MPEG2 ISO/IEC 13818 (flujo de transporte)
Perfil y nivel :	MPEG 2 MP@ML (4:2:2)
Velocidad de datos :	1 ~ 15 Mb/s
Formatos de vídeo :	4:3 (normal) y 16:9 (pantalla ancha)
Resolución de imagen :	720 (al) X 576 (an) X 50 campos/s

Decodificador de audio

Decodificación del sistema :	MPEG 1 ISO/IEC 11172 ~ 3 capas I & II
Modo de audio :	Modo de audio mono único, mono dual, estéreo y estéreo conjunto
Frecuencia de muestreo :	32, 44.1, 48 KHz

Nota : la especificación del DTT/DVD se puede cambiar sin previo aviso.

ESPECIFICACIONES TÉCNICAS

SALIDA DE AUDIO/VÍDEO DE BANDA BASE

VÍDEO

Vídeo Tipo :	PAL, SECAM
Interfaz :	2 SCART (TV, VCR)
Impedancia :	75
Nivel de salida :	1Vp-p

AUDIO

Interfaz :	2SCART (TV, VCR)
Impedancia :	600
Nivel de salida :	3.0Vp-p máx(controlable)
Respuesta de frecuencia :	± 3dB(20~15 kHz)
S/PDIF :	Salida de audio digital

MEMORIA

Flash	4MB
SDRAM	8MB

ESPECIFICACIÓN FÍSICA

Dimensiones (An x Pr x Al)	367 x 269 x 62 mm
Peso (neto)	2.7Kg

INTERFAZ DEL DVD

Interfaz estándar :	ATA/ATAPI-5
Cargador de DVD :	DSL-710A
Modo de transferencia de datos :	Modo Ultra DMA 4
Velocidad de datos :	hasta 66 MB/s